

TUTORIAL

Changement de joints de carburateur

SOLEX 32DIS

RENAULT SUPER 5 *GT Turbo*

Fait par rdasoft & pitch74

Réfection d'un carburateur SOLEX 32 DIS

Avant propos :

- Avant d'entamer le démontage, bien repérer ou noter toutes les pièces et leurs joints correspondants, ou les connecter chaque durée, etc... Car démonter est une chose, mais remonter en est une autre. Le maître mot est d'être ORDRE !
- Ne pas serrer trop fort les vis, car le carburateur est en alliage fragile : une fissure et votre carburateur est HS !
- Il est important que le travail soit fait dans une pièce propre et sans poussière.

Matériel nécessaire :

- 1 bac plastique (propre) où le carburateur rentre en entier
- 0.5l de liquide vaisselle
- 1 petit pinceau à poil plutôt dur (l'idéal est un petit pinceau avec des poils en nylon)
- 1 gros tournevis plat
- 1 gros tournevis cruciforme
- 1 clé de 14
- 1 clé de 12
- 1 pochette de joint (environ 40€)
- 1 bombe d'air sec (7€)
- 1 bombe de nettoyant carburateur (10€ les 500ml)

Le nettoyage du carburateur:

- J'ai laissé tremper le carburateur une nuit dans un mélange de liquide vaisselle (ne pas hésiter sur la dose de liquide vaisselle!!) et de l'eau (chaude à la base)
- Ensuite petite séance de frotage avec un pinceau, afin de décoller toutes les traces grasses
- Puis début du démontage

Mise en garde :

Ce manuel a un but informatif, afin d'aider les novices pour la réfection de joint de carburateur. Je ne peux en aucun cas être tenu responsable en cas de mauvaise manipulation ou casse de votre part ou de la part d'un tiers. Toute personne lisant ce manuel s'engage à respecter cette charte.

Réfection d'un carburateur SOLEX 32 DIS

Le démontage:

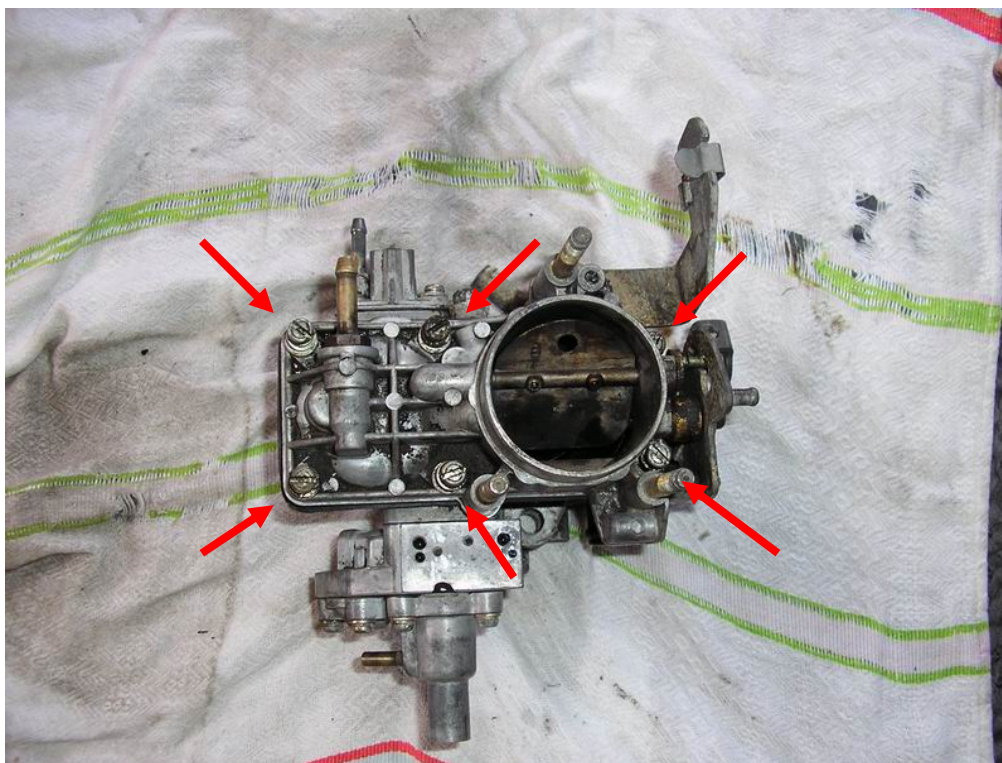

On commence par démonter les 6 vis du dessus.



On sépare délicatement les 2 parties (attention de ne pas abîmer le flotteur).

Réfection d'un carburateur SOLEX 32 DIS

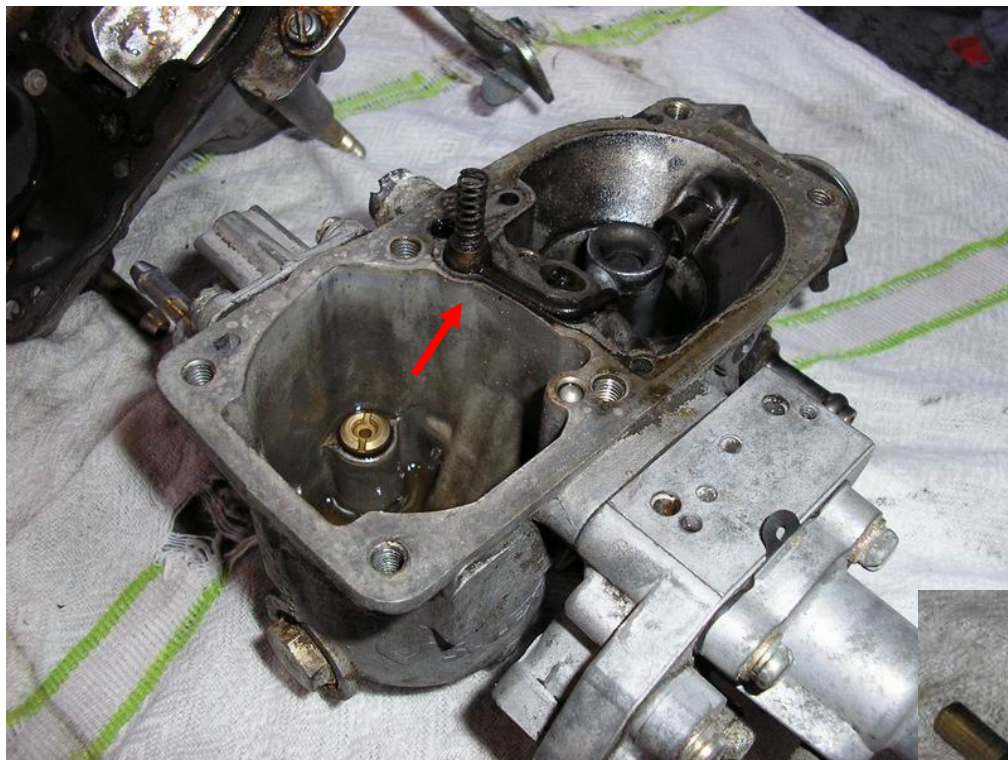

Maintenant on enlève l'injecteur de pompe de reprise

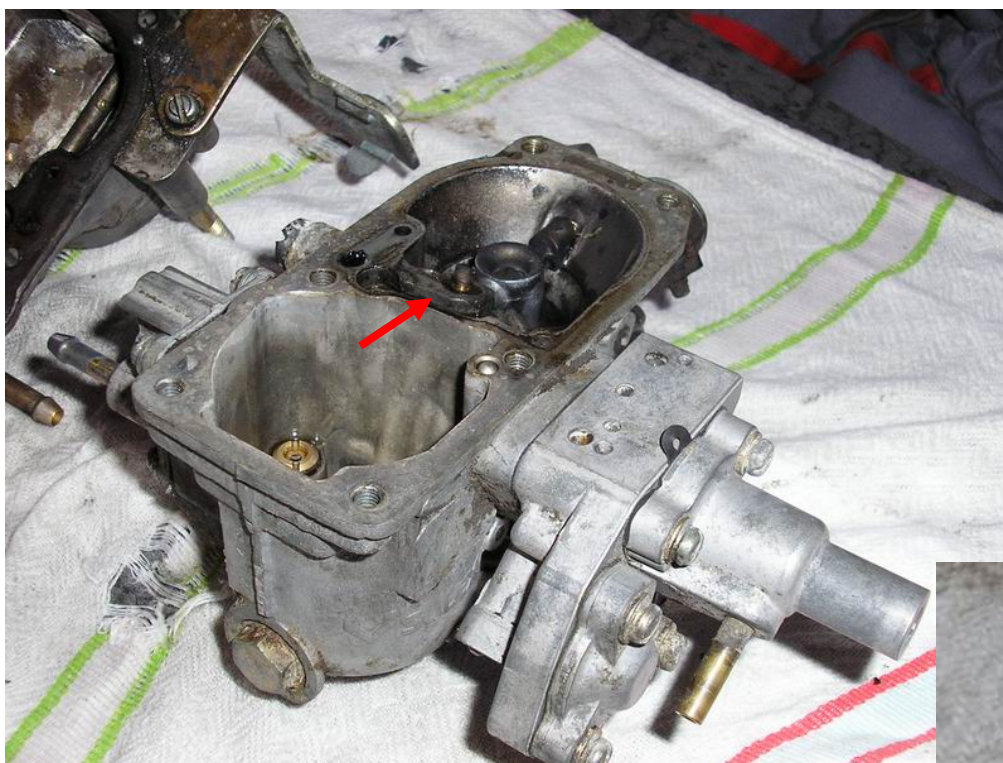

Ensuite on devise le gicleur d'automatisme.



Réfection d'un carburateur SOLEX 32 DIS



On dévisse la vis de purge de cuve (qui nous permettra d'accéder au gicleur principal)

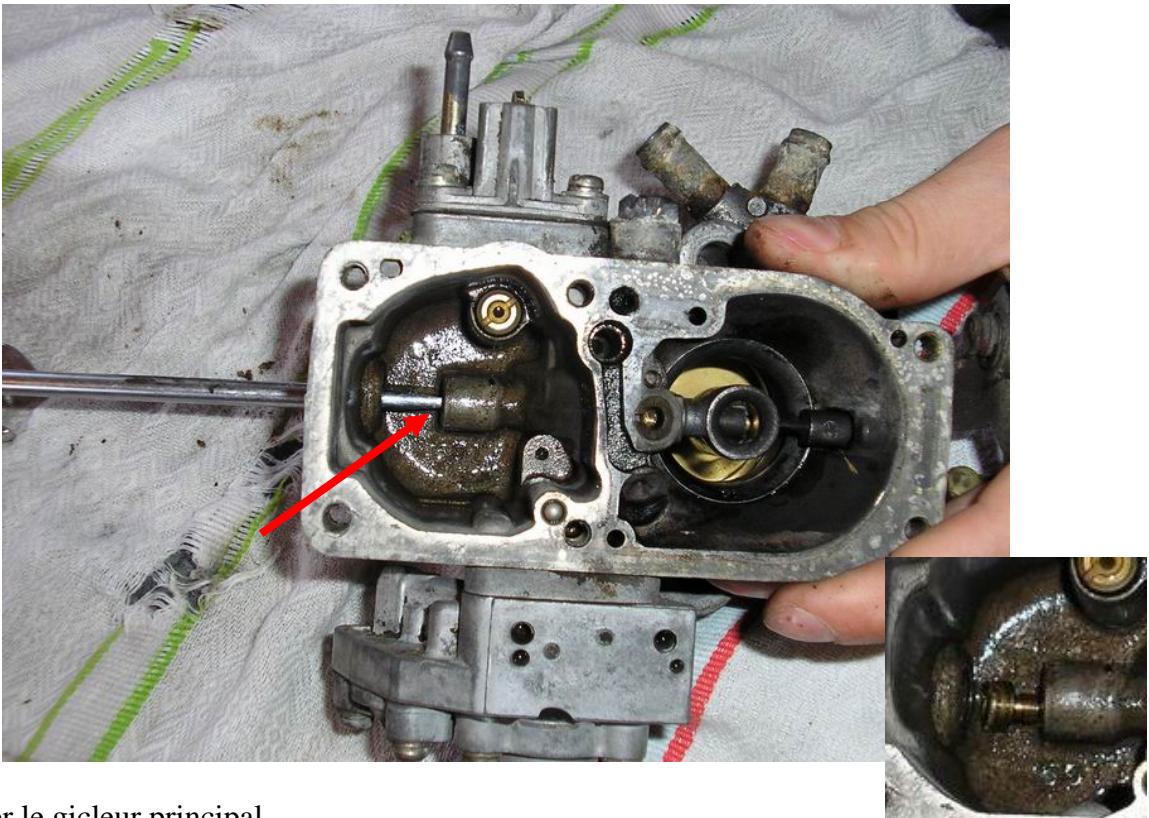

Dévisser le gicleur principal

Réfection d'un carburateur SOLEX 32 DIS



Dévisser les 3 vis du module de suralimentation.

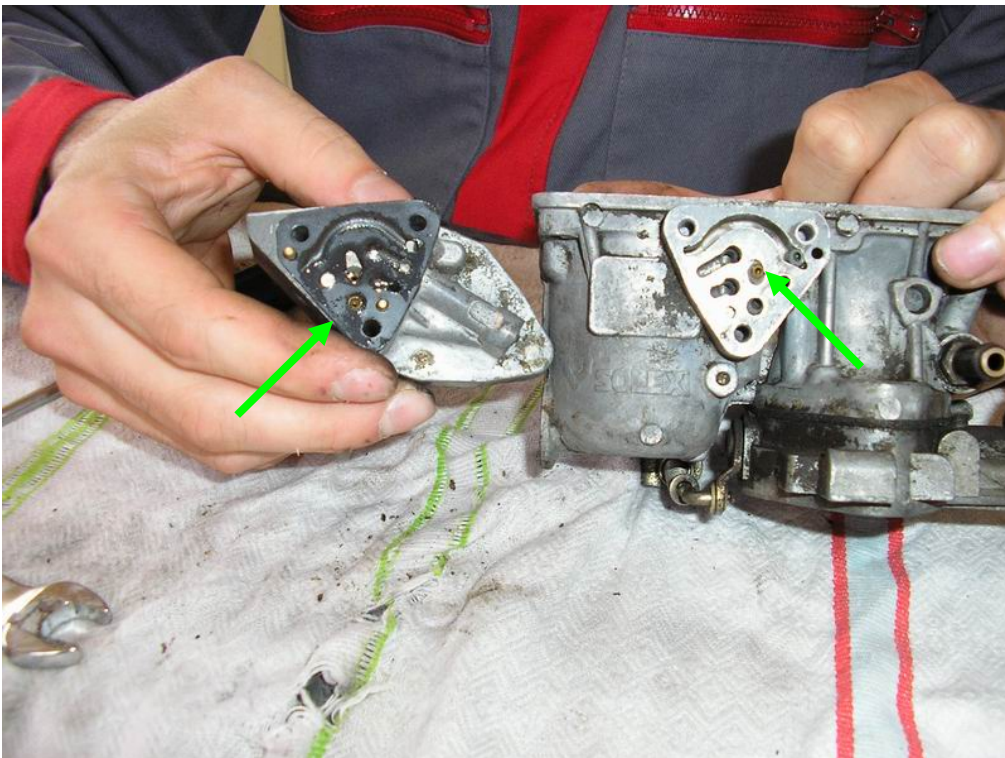

On peut apercevoir les différents gicleurs de suralimentation.

Réfection d'un carburateur SOLEX 32 DIS



Dévisser le gicleur de ralenti

Le gicleur de ralenti est composé de 3 parties : la vis, le gicleur et l'émulseur.



Démontage de la partie régulation d'essence en suralimentation. Prendre garde de ne pas abîmer la membrane (dans mon kit de joint, il n'y avait pas de membrane neuve !).

Réfection d'un carburateur SOLEX 32 DIS



Démonter la membrane d'enrichissement pleine charge (attention au ressort !).



Démonter la pompe de reprise (attention au ressort !)

Réfection d'un carburateur SOLEX 32 DIS



On retourne le carburateur et on s'occupe de l'embase, maintenu par 2 vis.



On continue avec le couvercle du carburateur. On devisse le filtre à essence.

Réfection d'un carburateur SOLEX 32 DIS



Puis on enlève le flotteur. Pour pouvoir l'enlever, il faut pousser la tige qui le maintient. L'idéal est de prendre une pointe fine (une aiguille par exemple) et d'extraire l'axe en faisant comme sur la photo.

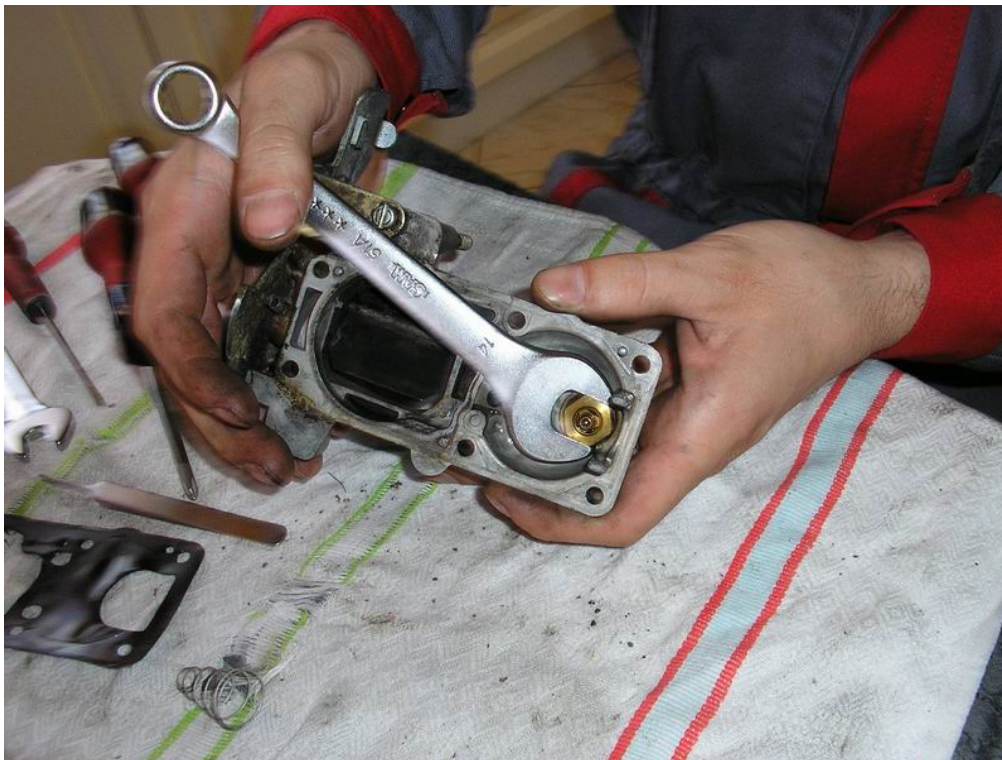

Ensuite on enlève le pointeau.

Réfection d'un carburateur SOLEX 32 DIS



Voici toute les pièces du puzzle, avec les outils utilisés.

Chercher l'intrus... et oui le verre avec une boisson à base de houblon ne fait pas parti du puzzle. C'est juste pour reconforter les travailleurs dans l'effort !

Maintenant, il est conseiller de nettoyer tout les orifices et le gicleur avec la bombe de nettoyant pour carburateur. Une fois le nettoyant pulvériser, sécher en soufflant avec la bombe d'air sec (ça permet de sécher et d'enlever toutes les résidus).

L'idéal est de nettoyer tous les plans d'appuis des divers joints avec du nettoyant carburateur et de les sécher avec un chiffon non pelucheux.

Il faut aussi contrôler si les parties de votre carburateur ne sont pas voilées.

Maintenant, place au remontage !

Réfection d'un carburateur SOLEX 32 DIS

Le remontage :

On procède dans le sens inverse, en remplaçant tout les joints usagés par les neufs contenus dans le kit de réparation.



Réfection d'un carburateur SOLEX 32 DIS



Réfection d'un carburateur SOLEX 32 DIS



Réfection d'un carburateur SOLEX 32 DIS

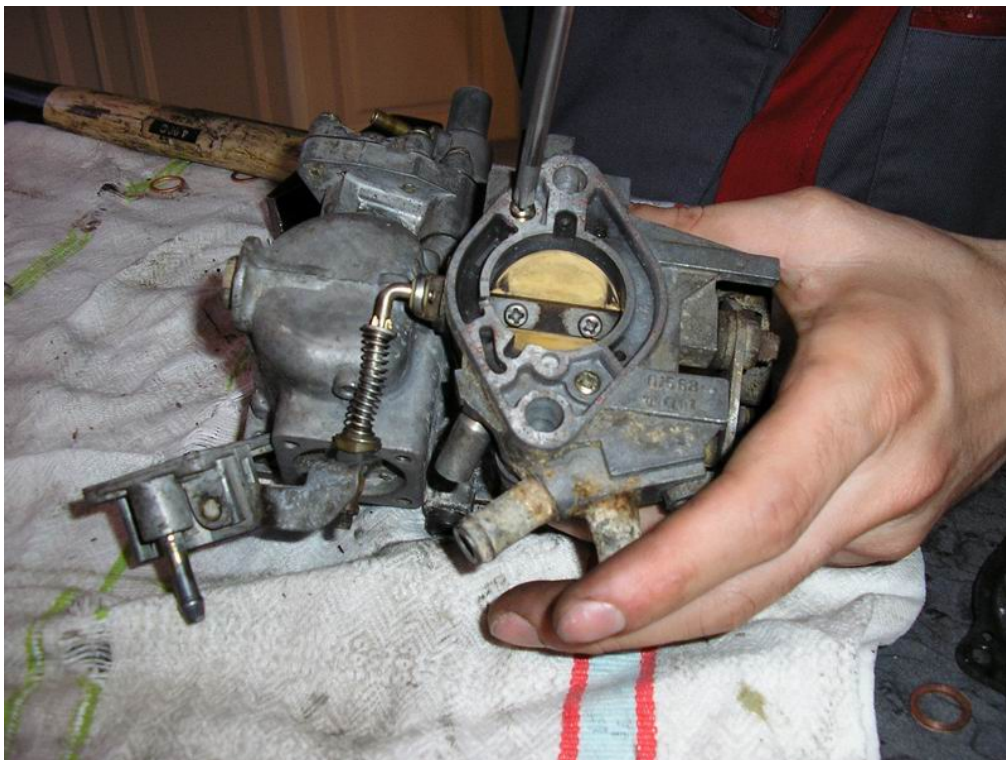

Réfection d'un carburateur SOLEX 32 DIS

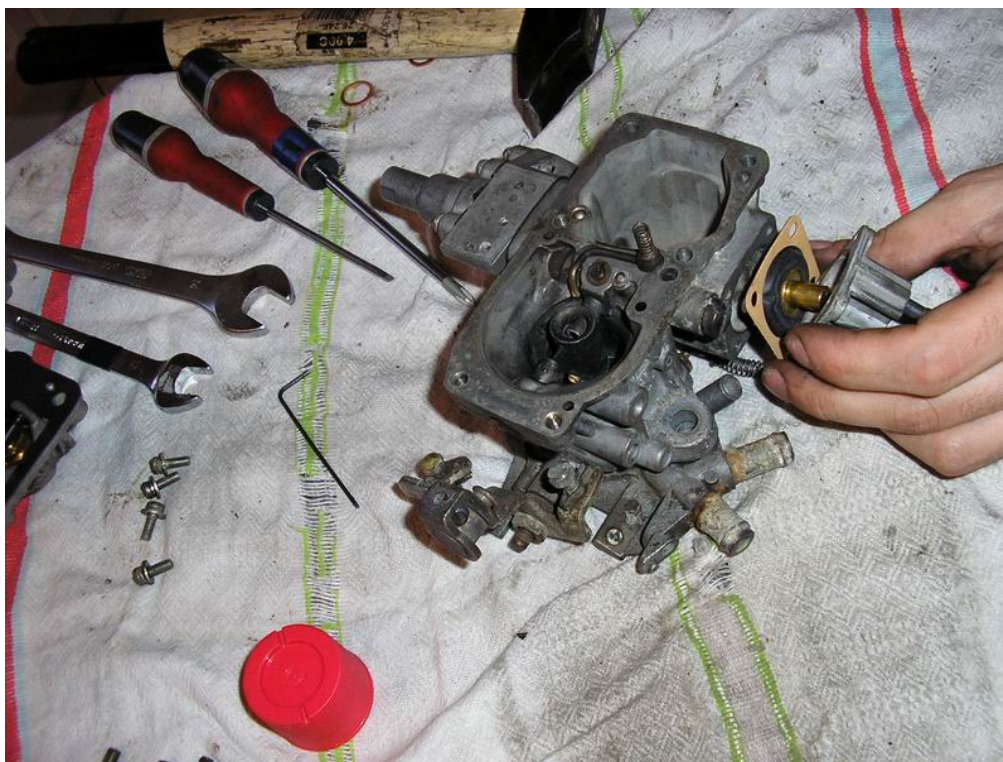

Réfection d'un carburateur SOLEX 32 DIS

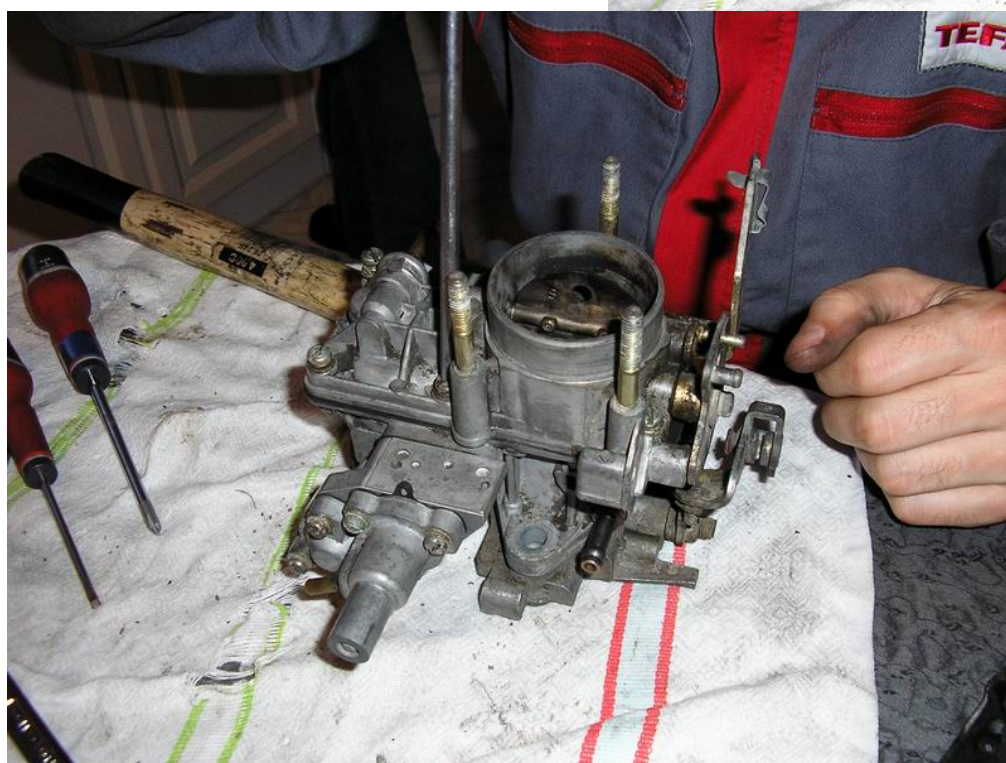
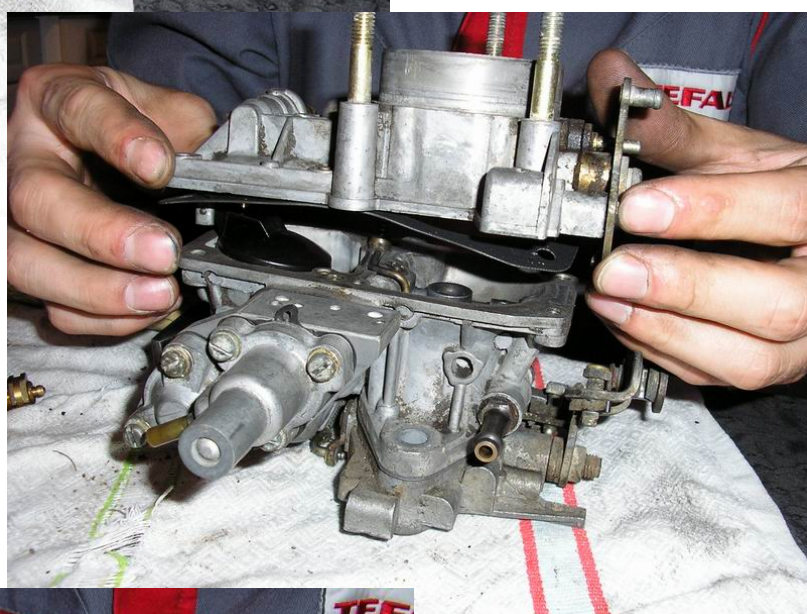

Réfection d'un carburateur SOLEX 32 DIS

Et voilà, un carburateur tout neuf. Il ne reste plus qu'à le remonter sur la GTT ! Je vous conseil de rouler 500km, puis de resserrer toutes les vis extérieures.

En bonus, une vue éclaté du carburateur :

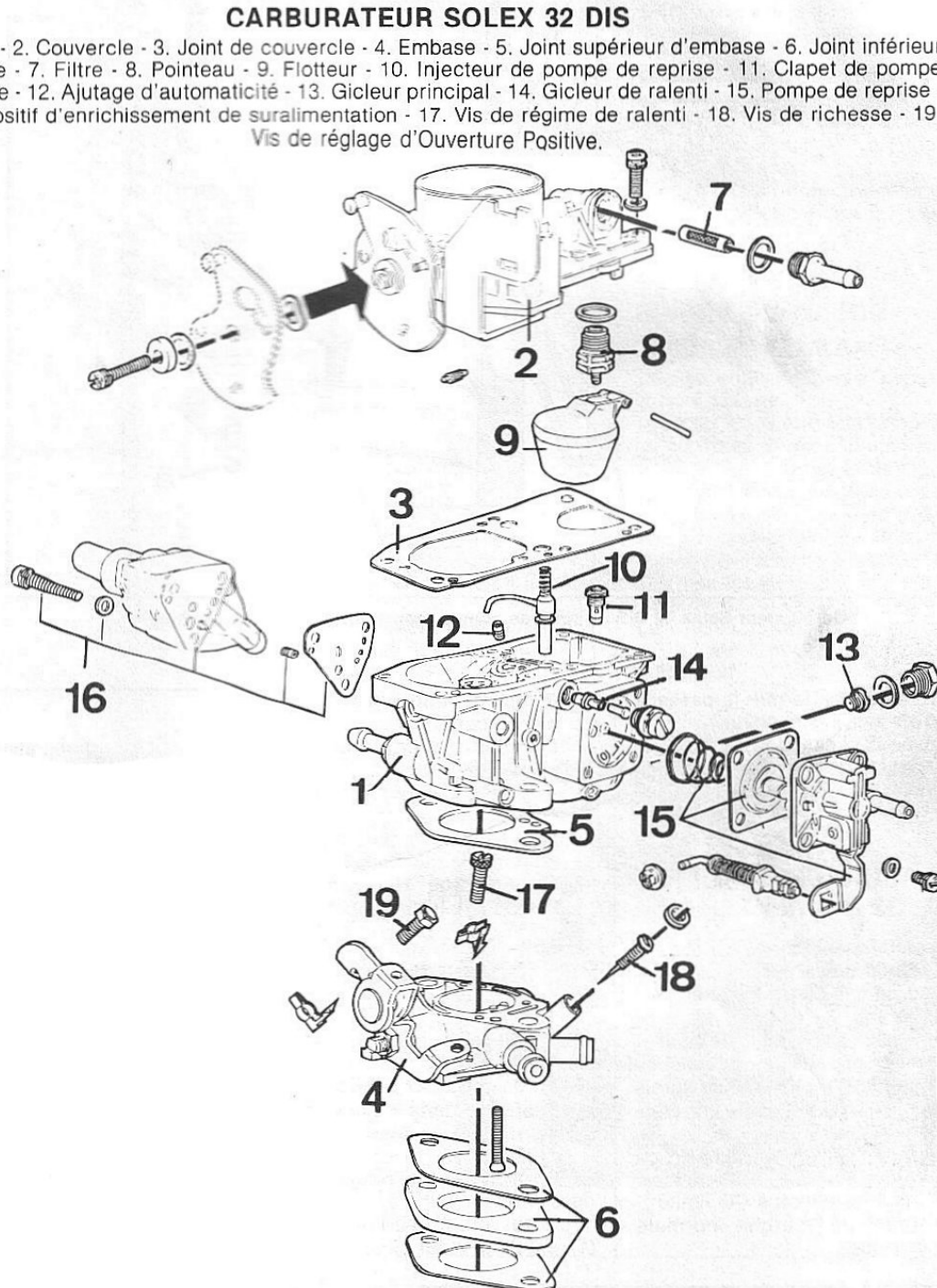

Un grand merci à Pitch74, qui m'a permis de réaliser se manuel (c'est lui l'home en gris et rouge !). En esperent que ce document vous aide !

Romain