

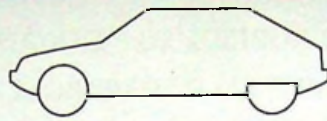

50



XM
500-000/1

1

GENERALITES



NUMERO	VALIDITE	DESIGNATION
500-00/1	6383 →	GENERALITES SUR L'INSTALLATION ELECTRIQUE
501-00/1	6383 →	NOMENCLATURE DES PIECES
501-00/2	6383 → → 6568	NOMENCLATURE ET IMPLANTATION DES FAISCEAUX XMSO-I
501-00/2a	6568 → → 6749	Evolution a : Evolution interconnexion des faisceaux SM et JN XMSOA-I
501-00/2b	6749 → → 6947	Evolution b : Evolution interconnexion des faisceaux AV et AB XMSOB-I
501-00/2c	6947 → → 7483	Evolution c : Suppression du faisceau UD XMA001-I
501-00/2d	7483 →	Evolution d : Suppression du faisceau PA XMA003-I
502-00/1	6383 → → 6568	BOITIERS INTERCONNEXIONS ET LISTE FUSIBLES XMSOD+XMSOE
502-00/1a	6568 → → 6749	Evolution a : Evolution boîte fusibles et affectation fusibles XMSOF & XMSOG
502-00/1b	6749 → → 6947	Evolution b : Evolution boîte fusibles et affectation fusibles XMSOH & XMSOJ
502-00/1c	6947 → → 7084	Evolution c : Evolution affectation fusibles
502-00/1d	7084 → → 7483	Evolution d : Fusible 10 = 10A ald 5A
502-00/1e	7483 →	Evolution e : Evolution alimentation F16
502-00/2	6383 → → 7483	BOITIER FUSIBLES MOTEUR
502-00/2a	7483 →	Evolution a : Affectation des fusibles F10, F12, F14 XMA006-XMA007
503-00/1	6383 → → 6749	DIAGNOSTIC XMSOA
503-00/1a	6749 → → 6947	Evolution a : Modification diagnostic ADC XMSOK
503-00/1b	6947 →	Evolution b : Modification diagnostic test prétensionneur de ceinture XMA002
503-00/1c	7483 →	Evolution c : Evolution faisceau PB XMA008
504-00/1	6383 →	TABLEAU DES LAMPES



50

- A – COMPOSITION D'UNE INSTALLATION ELECTRIQUE D'UN VEHICULE
- B – PRESENTATION D'UN SCHEMA ELECTRIQUE
- C – LECTURE D'UN SCHEMA ELECTRIQUE
- D – SYMBOLES
- E – CODE COULEUR

A – COMPOSITION D'UNE INSTALLATION ELECTRIQUE D'UN VEHICULE

Documents composant l'installation électrique :

- nomenclature des pièces ;
- nomenclature des faisceaux et des connecteurs ;
- schéma de principe ;
- schéma d'installation ;
- boîtier interconnexion et d'alimentation ;
- tableau des fusibles ;
- tableau des lampes.

B – COMPOSITION ET PRESENTATION D'UN SCHEMA ELECTRIQUE

Composition :

Un schéma électrique se compose de 2 parties :

- un schéma de principe complet pour la fonction considérée ;
- un schéma d'installation correspondant.

Présentation :

• **Le schéma de principe** représente d'une manière fonctionnelle les circuits électriques :

- les contacts sont représentés au repos, véhicule à l'arrêt, contacteur antivol ouvert, portes fermées ;
- les contacts simples se déplacent de la droite vers la gauche. Dans le cas de commutateurs complexes, les déplacements des contacts sont réalisés de la manière la plus compréhensible ;
- les éléments électriques simples sont symbolisés dans les schémas de principe selon la légende représentée au chapitre E.

• **Le schéma d'installation** positionne les pièces, connexions et faisceaux sur le véhicule.



C - LECTURE D'UN SCHEMA ELECTRIQUE

Codifications utilisées dans les schémas de principes et d'installation (l'exemple ci-dessous est fictif et ne doit pas être utilisé pour la réparation).

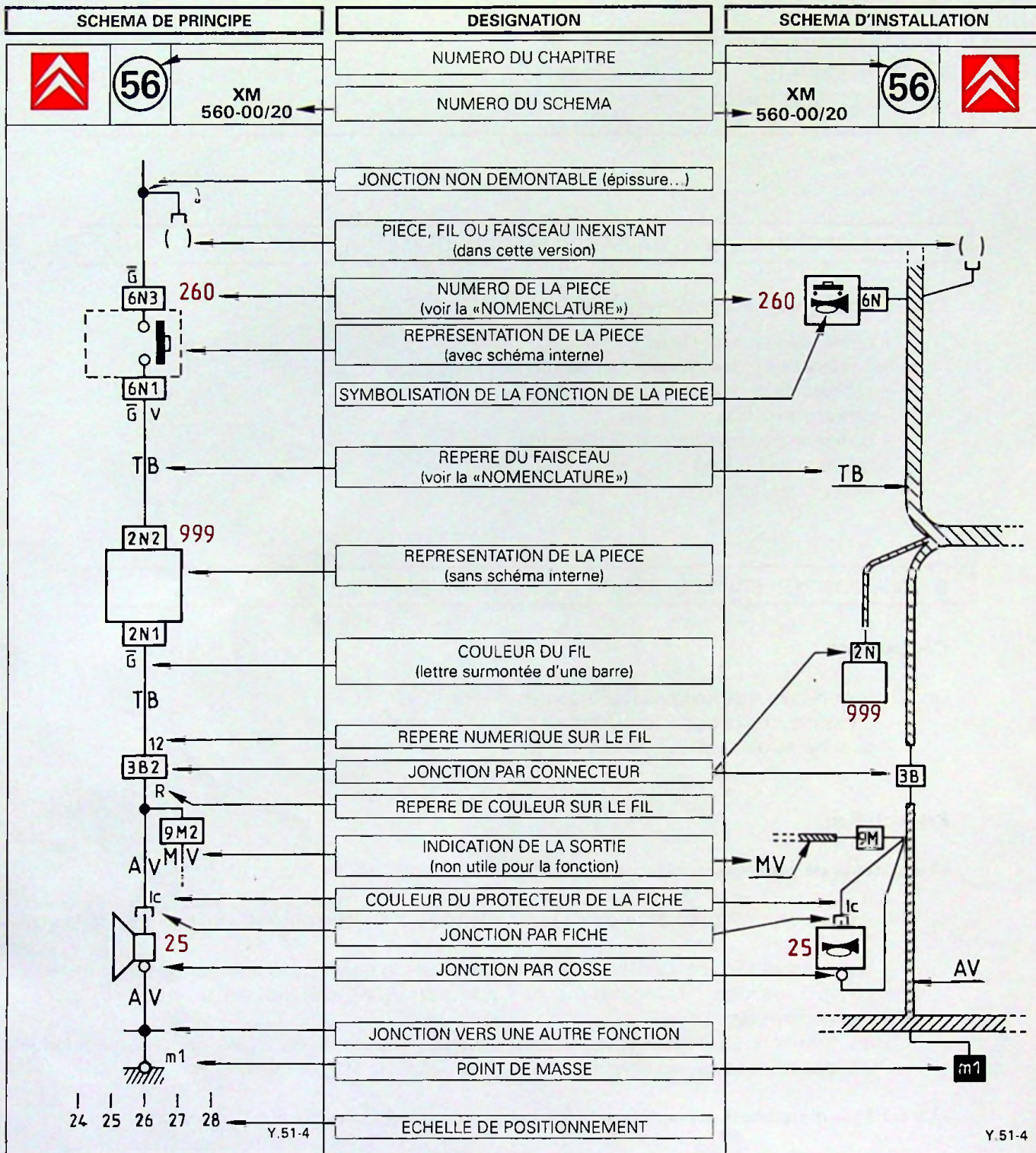

Codification d'un connecteur : un connecteur peut être symbolisé par 2, 3 ou 4 données.

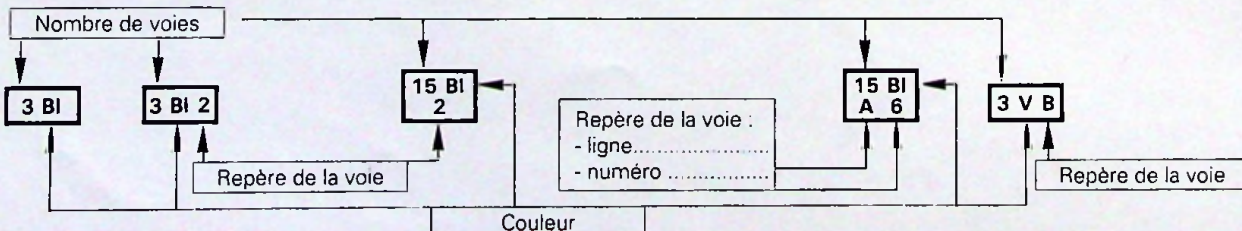



50

D - SYMBOLES

- Désignation des symboles





N°	Désignation	N°	Désignation
1	Jonction par cosse	32	Lampe témoin (voyant)
2	Jonction par fiche	33	Lampe d'éclairage
3	Jonction par connection	34	Lampe d'éclairage à 2 filaments
4	Jonction par connecteur (avec index pour différenciation)	35	Diode électroluminescente (LED)
5	Jonction non démontable (épissure)	36	Photodiode
6	Jonction non démontable avec report	37	Diode
7	Masse par cosse	38	Fusible
8	Masse par connecteur	39	Disjoncteur thermique
9	Masse par le corps de la pièce	40	Blindage
10	Interrupteur (retour non automatique)	41	Élément d'accumulateur
11	Interrupteur manuel	42	Condensateur
12	Inverseur	43	Moteur
13	Contact ouvert au repos (retour automatique)	44	Moteur à 2 vitesses
14	Contact fermé au repos (retour automatique)	45	Générateur de courant alternatif
15	Contact manuel	46	Appareil acoustique (avertisseur, HP...)
16	Contact mécanique	47	Boîtier électronique
17	Contact de pression (mancontact)	48	Boîtier intermittence
18	Contact de température (thermocontact)	49	Entourage d'une pièce (avec son schéma de principe)
19	Contact retardé à l'ouverture	50	Entourage d'une pièce (sans son schéma de principe)
20	Contact retardé à la fermeture	51	Extrait d'une pièce
21	Contact par frottement	52	Extrait d'une pièce
22	Contact manuel résistant (allume-cigare)	53	Indicateur
23	Résistance	54	Thermocouple
24	Résistance variable	55	Electrodes
25	Résistance variable manuellement	56	Sonde à oxygène
26	Résistance variable mécaniquement	57	Prise de courant
27	Résistance variable par la température (thermistance)	58	Transistor NPN
28	Résistance variable par la pression	59	Transistor PNP
29	Résistance variable	60	Axe de liaison
30	Shunt	61	Inexistence de l'extrémité
31	Bobine (relais, électrovanne)		



50

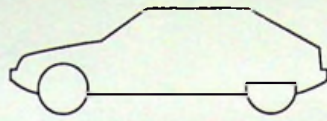

XM
500-00/1

5

1	2	3	4	5	6	7	8	9
10	11	12	13	14	15	16	17	18
19	20	21	22	23	24	25	26	27
28	29	30	31	32	33	34	35	36
37	38	39	40	41	42	43	44	45
46	47	48	49	50	51	52	53	54
55	56	57	58	59	60	61		

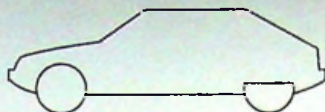

E

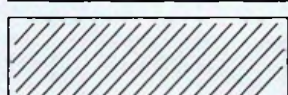
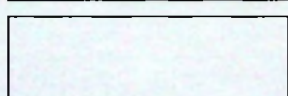
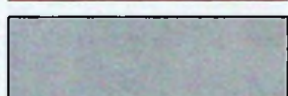

N

M

R

Ro

Or

J

V

Bl

Mv

Vi

G

B

Ic



50

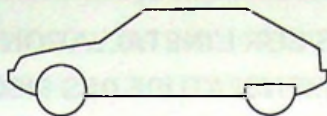

XM
501-00/1

1

NOMENCLATURE DES PIECES

**50****GENERALITES SUR L'INSTALLATION ELECTRIQUE
NOMENCLATURE DES PIECES****XM
501-00/1****3**

Rep.	Désignation	Fonct.	Rep.	Désignation	Fonct.
1	Afficheur central voyants	52	156	Capteur roue avant droite	57
2	Afficheur droit (ordinateur, montre, temp. ext.)	52	157	Capteur roue arrière gauche	57
3	Afficheur gauche (afficheur électronique ou silhouette)	52	158	Capteur roue arrière droite	57
4	Afficheur de sélecteur BVA	59	159	Capteur volant de direction	58
5	Allume-cigare avant	55	160	Capteur point mort haut	51
6	Allume-cigare arrière	55	161	Capteur pression carburant	-
10	Allumeur	51	162	Capteur cylindre de référence	51
15	Alternateur	53	163	Capteur volumétrique gauche	67
20	Avertisseur gauche	54	164	Capteur volumétrique droit	67
21	Avertisseur droit	54	165	Capteur de levée d'aiguille injecteur	51
			166	Capteur de position tiroir de débit	51
			167	Capteur vitesse entrée BVA	59
			168	Capteur vitesse sortie BVA	59
35	Batterie	TT			
40	Bloc compteurs	52	170	Centrale clignotante	54
41	Bloc hydraulique antibloqueur	57	173	Chargeur compact-disque	65
42	Bloc électro-hydraulique BVA	59	176	Clavier antidémarrage codé	51
45	Bobine d'allumage	51	178	Combiné radio-téléphone	65
48	Boîtier maxi-fusible (seul ou n° 1)	64	180	Commande d'air additionnel	51
49	Boîtier maxi-fusible n° 2	64	181	Commande radio	65
50	Boîtier d'alimentation	TT	182	Commande chauffage	64
51	Boîtier de dérivation	TT	183	Commande pulseur d'air	64
52	Boîtier interconnexions	TT	184	Commande climatisation	64
53	Boîtier de température d'eau	52-64	185	Commande départ à froid	51
54	Boîtier de détection de lampe grillée	52-64	186	Commande pulseur d'air réfrigéré	64
55	Boîtier de verrouillage de portes	67			
56	Boîtier de capteur de distance	51-58	210	Commutateur éclairage (position-phares)	54
57	Boîtier de lève-vitres	67	211	Commutateur gauche (éclairage, clignotant, avertisseur)	54
58	Boîtier de récepteur de verrouillage	67			
59	Boîtier de préchauffage	51	212	Commutateur droit (essuie-vitre avant, ordinateur)	56
60	Boîtier de régulation vitesse	59			
61	Boîtier catalyseur	51	213	Commutateur stationnement parc	52
62	Boîtier de masse	TT	214	Commutateur régulation de vitesse	59
63	Boîtier fusibles complémentaires	-	215	Commutateur rétroviseurs	56
64	Boîtier pompe transfert carburant	-	216	Commutateur boîte automatique (sur boîte)	59
65	Boîtier de niveau d'eau	-	217	Commutateur boîte automatique (sur levier)	59
67	Boîtier alarme-antivol	67	218	Commutateur rétroviseurs rabattables	56
68	Boîtier rétroviseur électrique	56			
70	Boîtier ceintures pyrotechniques	55	254	Compresseur avertisseur	54
71	Boîtier régulation siège chauffant avant gauche	63	255	Compresseur de réfrigération	64
72	Boîtier régulation siège chauffant avant droit	63	260	Compte-tours	51-52
73	Boîtier régulation siège chauffant arrière gauche	63	270	Condensateur de bobine d'allumage	51
74	Boîtier régulation siège chauffant arrière droit	63	280	Connecteur diagnostic	TT
			294	Contacteur de ceinture sécurité conducteur	52
100	Bougies d'allumage	51	295	Contacteur de supercondamnation porte avant gauche	67
101	Bougies de préchauffage	51			
130	Bruiteur d'oubli d'éclairage	54	296	Contacteur de supercondamnation porte avant droite	67
131	Bruiteur de survitesse	59			
132	Bruiteur radio-téléphone	65	297	Contacteur de supercondamnation porte arrière gauche	67
133	Bruiteur niveau et/ou pression hydraulique	52			
			298	Contacteur de supercondamnation porte arrière droite	67
139	Calculateur BVA	59			
140	Calculateur antibloqueur	57	299	Contacteur avertisseur	52
141	Calculateur climatisation	64	300	Contacteur antivol	TT
142	Calculateur injection	51	301	Contact éclairer boîte à gants	55
143	Calculateur suspension	58	302	Contact éclairer coffre	55
144	Calculateur commande recyclage	51	303	Contact fermeture gauche capot (témoin)	67
145	Calculateur air-bag	55	304	Contact fermeture droit capot (témoin)	67
146	Calculateur sac gonflable latéral gauche	55	305	Contact fermeture porte conducteur (témoin)	67
147	Calculateur sac gonflable latéral droit	55	306	Contact fermeture porte passager (témoin)	67
150	Capteur cliquetis avant	51	307	Contact fermeture porte arrière gauche (témoin)	67
151	Capteur cliquetis arrière	51	308	Contact fermeture porte arrière droite (témoin)	67
152	Capteur régime moteur	51	309	Contact fermeture de volet (témoin)	67
153	Capteur débattement de caisse	58	310	Contact feuillure porte avant gauche	55
154	Capteur distance	51	311	Contact feuillure porte avant droite	55
155	Capteur roue avant gauche	57	312	Contact feuillure porte arrière gauche	55



Rep.	Désignation	Fonct.	Rep.	Désignation	Fonct.
313	Contact feuillure porte arrière droite	55	446	Electrovanne de commande papillon	51
314	Contact feux de recul	54	447	Ensemble électrovannes BVA	59
315	Contact frein à main	52			
316	Contact niveau d'eau de refroidissement	52	470	Emetteur radio-téléphone	65
317	Contact niveau hydraulique	52	474	Ensemble serrure porte avant gauche	67
318	Contact axe de papillon	51	475	Ensemble serrure porte avant droite	67
319	Contact stop	54	476	Ensemble serrure porte arrière gauche	67
320	Contact tournant	65	477	Ensemble serrure porte arrière droite	67
321	Contact de verrouillage volet	67	478	Enrouleur ceinture pyrotechnique conducteur	55
322	Contact altimétrique	51	479	Enrouleur ceinture pyrotechnique passager	55
323	Contact toit ouvrant (pt zéro)	67	480	Feu arrière gauche	54
324	Contact toit ouvrant fin de course coulissement	67	481	Feu arrière droit	54
325	Contact toit ouvrant fin de course entrebâillement	67	482	Feu de brouillard avant gauche	54
326	Contact de starter	52	483	Feu de brouillard avant droit	54
327	Contact crabotage	-	484	Feu de brouillard arrière gauche	54
328	Contact embrayage	-	485	Feu de brouillard arrière droit	54
329	Contact de recyclage	51	486	Feu de croisement gauche	54
330	Contact de post-chauffage	51	487	Feu de croisement droit	54
			488	Feu de direction avant gauche	54
			489	Feu de direction avant droit	54
			490	Feu de direction arrière gauche	54
340	Débitmètre	51	491	Feu de direction arrière droit	54
350	Démarrateur	53	492	Feu de position avant gauche	54
361	Diode anti-sursaut porte	58	493	Feu de position avant droit	54
362	Diode anti-sursaut volet	58	494	Feu de position et stop arrière gauche	54
363	Diode anti-sursaut alimentation	58	495	Feu de position et stop arrière droit	54
375	Distributeur d'allumage	51	496	Feu de position arrière gauche sur volet	54
380	Eclaireur de seuil avant gauche	55	497	Feu de position arrière droit sur volet	54
381	Eclaireur de seuil avant droit	55	498	Feu de recul gauche	54
382	Eclaireur de seuil arrière gauche	55	499	Feu de recul droit	54
383	Eclaireur de seuil arrière droit	55	500	Feu répétiteur de direction gauche	54
384	Eclaireur de boîte à gants	55	501	Feu répétiteur de direction droit	54
385	Eclaireur de cendrier avant	55	502	Feu de route gauche	54
386	Eclaireur de cendrier arrière	55	503	Feu de route droit	54
387	Eclaireur commande de volet de cendrier	55	504	Feu de stop gauche	54
388	Eclaireur commande de volet de radio	55	505	Feu de stop droit	54
389	Eclaireur de coffre	55	506	Feu de position arrière gauche	54
390	Eclaireur de miroir de courtoisie passager	55	507	Feu de position arrière droit	54
391	Eclaireur gauche de plaque de police	54	508	Feu de stop complémentaire	54
392	Eclaireur droit de plaque de police	54	509	Feu arrière gauche (sur volet)	54
393	Eclaireur sous capot	55	510	Feu arrière droit (sur volet)	54
394	Eclaireur de commande du chauffage	64	540	Fusible (F..)	-
396	Eclaireur d'antivol	55			
397	Eclaireur de coffre gauche	55	541	Gicleur lave-vitre avant gauche chauffant	56
398	Eclaireur de coffre droit	55	542	Gicleur lave-vitre avant droit chauffant	56
399	Eclaireur de coffre sur volet	55	548	Groupe réfrigération	64
400	Eclaireur de miroir de courtoisie conducteur	55			
			550	Haut-parleur avant gauche	65
427	Electrovanne de suspension arrière	58	551	Haut-parleur avant droit	65
428	Electrovanne d'air RCO	51	552	Haut-parleur tweeter avant gauche	65
429	Electrovanne d'arrêt de pompe	51	553	Haut-parleur tweeter avant droit	65
430	Electrovanne purge canister	51	554	Haut-parleur arrière gauche	65
431	Electrovanne ralenti accéléré	51	555	Haut-parleur arrière droit	65
432	Electrovanne de régulation de ralenti	51			
433	Electrovanne de suspension (seule ou avant)	58	563	Indicateur détection anomalie (silhouette auto)	-
434	Electrovanne de canister	51	570	Injecteurs	51
435	Electrovanne d'aération de cuve	51	580	Interrupteur avance siège conducteur	63
436	Electrovanne de coupe de ralenti (étouffoir)	51	581	Interrupteur avance siège passager	63
437	Electrovanne proportionnelle recyclage	51	582	Interrupteur air conditionné	64
438	Electrovanne de régulation vitesse	59	583	Interrupteur condamnation fonction arrière	55-67
439	Electrovanne ACAV C	51	584	Interrupteur dossier conducteur	63
440	Electrovanne ACAV L	51	585	Interrupteur dossier passager	63
441	Electrovanne dépression allumeur	51	586	Interrupteur essuie lave-vitre arrière	56
442	Electrovanne de recyclage	51	587	Interrupteur feux de brouillard avant	54
443	Electrovanne de correction d'avance	51	588	Interrupteur feux de brouillard arrière	54
444	Electrovanne de pilotage turbo	51	589	Interrupteur feux de détresse	54
445	Electrovanne de commande débit d'injection	51	590	Interrupteur lève-vitre conducteur	67



50

GENERALITES SUR L'INSTALLATION ELECTRIQUE
NOMENCLATURE DES PIECES

XM
501-00/1

5

Rep.	Désignation	Fonct.	Rep.	Désignation	Fonct.
591	Interrupteur lève-vitre passager (sur porte cond.)	67	714	Moteur de pompe hydraulique ABS	57
592	Interrupteur lève-vitre passager (sur porte pass.)	67	715	Moteur correcteur projecteur gauche	54
593	Interrupteur lève-vitre arrière gauche sur porte	67	716	Moteur correcteur projecteur droit	54
594	Interrupteur lève-vitre arrière gauche sur console	67	717	Moteur crabotage	59
595	Interrupteur lève-vitre arrière droit sur porte	67	720	Motoventilateur (seul ou gauche)	64
596	Interrupteur lève-vitre arrière droit sur console	67	721	Motoventilateur droit	64
597	Interrupteur lunette chauffante	67	724	Motoréducteur de lève-vitre antipincement	67
598	Interrupteur plafonnier	67	730	Moteur de supercondamnation porte avant gauche	67
599	Interrupteur recyclage	64	731	Moteur de supercondamnation porte avant droite	67
600	Interrupteur réhausse siège conducteur	63	732	Moteur de supercondamnation porte arrière gauche	67
601	Interrupteur siège chauffant conducteur	63	733	Moteur de supercondamnation porte arrière droite	67
602	Interrupteur siège chauffant passager	63			
603	Interrupteur siège chauffant arrière gauche	63	740	Plafonnier arrière gauche	55
604	Interrupteur siège chauffant arrière droit	63	741	Plafonnier arrière droit	55
605	Interrupteur d'accoudoir central	63	742	Plafonnier central avant	55-65
606	Interrupteur suspension	58	743	Plafonnier central arrière	55
607	Interrupteur toit ouvrant	67	750	Plaquettes de frein avant gauche	52
608	Interrupteur correcteur projecteurs	54	751	Plaquettes de frein avant droit	52
609	Interrupteur de lecteur de carte	55	755	Pompe à essence	51
610	Interrupteur crabotage	59	756	Pompe lave-phare	56
611	Interrupteur régulation de vitesse	59	757	Pompe lave-vitre avant	56
613	Interrupteur essuie-vitre arrière	56	758	Pompe lave-vitre arrière	56
615	Interrupteur alarme (protection volumétrique)	67	759	Pompe à vide de recyclage	51
			760	Pompe à vide de régulation vitesse	59
620	Interrupteur à inertie	51	761	Pompe de transfert carburant	-
			763	Pompe d'injection diesel	51
650	Jauge carburant	52	765	Poste radio	65
660	Lecteur de carte	55	770	Potentiomètre sur axe de papillon	51
			771	Potentiomètre sur pédale d'accélérateur	58
670	Mano-contact de frein (suspension)	51-58	772	Potentiomètre de richesse	51
671	Mano-contact huile moteur	51	773	Potentiomètre de levier de charge	51
672	Mano-contact hydraulique	52	775	Pressostat	64
673	Mano-contact de filtre à air	51	778	Prise test moto-ventilateur	64
674	Mano-contact surpression turbo	51	779	Prise de capteur P.M.H.	51
680	Module d'allumage	51	780	Prise de courant (accessoires)	55
681	Module de commande de pulseur	64	781	Prise diagnostic antibloqueur	67
682	Module volant Eurobag	55	782	Prise diagnostic climatisation	64
683	Module pompe injection diesel	51	783	Prise diagnostic injection	51
685	Montre	55	784	Prise diagnostic suspension	58
690	Moteur d'avance siège conducteur	63	785	Prise diagnostic dépollution	51
691	Moteur d'avance siège passager	63	786	Projecteur : route et croisement gauche	55
692	Moteur de dossier siège conducteur	63	787	Projecteur : route et croisement droit	55
693	Moteur de dossier siège passager	63	790	Pulseur d'air (seul ou gauche)	64
694	Moteur d'essuie-vitre avant	56	791	Pulseur d'air droit	64
695	Moteur d'essuie-vitre arrière	56			
696	Moteur de lève-vitre avant gauche	67	793	Relais antidémarrage codé	51
697	Moteur de lève-vitre avant droit	67	795	Relais alarme antivol	67
698	Moteur de lève-vitre arrière gauche	67	800	Relais anti-sursaut	58
699	Moteur de lève-vitre arrière droit	67	801	Relais boîte de vitesse automatique	59
700	Moteur de mixage d'air	64	802	Relais calculateur injection	51
701	Moteur de réhausse siège conducteur	63	804	Relais climatisation	64
702	Moteur de toit ouvrant	67	805	Relais coupure compresseur de réfrigération	64
703	Moteur de verrouillage porte conducteur	67	806	Relais feux de brouillard avant	54
704	Moteur de verrouillage porte passager	67	807	Relais injection	51
705	Moteur de verrouillage porte arrière gauche	67	807A	Relais double multifonction puissance	51
706	Moteur de verrouillage porte arrière droite	67	807B	Relais double multifonction contrôle moteur	51
707	Moteur de verrouillage de trappe carburant	67	808	Relais lave-phare	56
708	Moteur de verrouillage de volet arrière	67	809	Relais lève-vitre avant	67
709	Moteur d'accoudoir central	63	810	Relais lève-vitre arrière	67
710	Moteur de distribution d'air	64	811	Relais manœuvre siège conducteur	63
711	Moteur de recyclage d'air (seul ou gauche)	64	812	Relais manœuvre siège passager	63
712	Moteur pas à pas régulation ralenti	51	813	Relais motoventilateur (petite & grande vitesse)	64
713	Moteur de recyclage d'air droit	64			



Rep.	Désignation	Fonct.	Rep.	Désignation	Fonct.
814	Relais motoventilateur (grande vitesse)	64	899	Sonde à oxygène (avant)	51
815	Relais motoventilateur (inverseur vitesse)	64	900	Sonde à oxygène (seule ou arrière)	51
816	Relais pompe carburant	51	901	Sonde niveau d'eau lave-vitre	52-56
817	Relais siège chauffant avant	63	902	Sonde niveau d'huile moteur	52
818	Relais sonde à oxygène	51	903	Sonde pression d'air injection	51
819	Relais feux de brouillard arrière	54	904	Sonde pression d'huile moteur	51-52
820	Relais vitre arrière chauffante	56	905	Sonde pression d'air turbo	51
821	Relais complémentaire air conditionné	64	906	Sonde température d'air extérieur	52
822	Relais coupure compresseur réfrigération par injection	51	907	Sonde température d'air injection	51
823	Relais toit ouvrant	67	908	Sonde température conduit climat	64
824	Relais sièges chauffants arrière et/ou toit ouvrant	63	909	Sonde température d'eau moteur (injection)	51
825	Relais feux de croisement	54	910	Sonde température d'eau moteur	52-64
826	Relais de chauffage starter	51	911	Sonde température d'eau moteur (cadran)	52
827	Relais feux diurnes (croisement) ou Dim-dip	54	912	Sonde température évaporateur	64
828	Relais motoventilateur (antipercolation)	64	913	Sonde température habitacle	64
829	Relais feux diurnes (position)	54	914	Sonde de présence d'eau dans le gazole	51
830	Relais de recyclage	51	915	Sonde - contact de température d'eau	52
831	Relais régulation de vitesse	59	916	Sonde température d'eau climatisation	64
832	Relais toit ouvrant coulissement	67	917	Sonde température catalyseur	51
833	Relais toit ouvrant entrebâillement	67	918	Sonde température d'huile moteur	52
834	Relais feux de route	54	919	Sonde de niveau d'eau moteur	52
836	Relais d'allumage	51	920	Sonde contact de température d'huile (sur BVA)	51
837	Relais temporisateur d'éclairage	55	921	Sonde de température d'eau moteur (dépollution)	51
838	Relais de ralenti BVA	51-59	922	Sonde de température carburant	52
839	Relais motoventilateur (climat)	51-64	923	Sonde contact de température d'eau moteur (dépollution)	51
840	Relais de correction injection	51	924	Sonde température huile BVA	59
841	Relais de réalimentation lève-vitre	67	940	Surcaleur d'avance	51
842	Relais pulseur d'air	64			
843	Relais compresseur avertisseur	57			
844	Relais principal ABS	57	960	Temporisateur anti-sursaut	58
845	Relais de pompe hydraulique ABS	57	961	Temporisateur éclairage	55
846	Relais pompe de transfert carburant	-	962	Temporisateur d'essuie-vitre avant	56
848	Relais information moteur tournant	TT	963	Temporisateur d'essuie-vitre arrière	56
			964	Temporisateur motoventilateur	64
850	Résistance assise arrière gauche	63	969	Thermo contact de pré-alerte d'eau moteur	52
851	Résistance assise arrière droite	63	970	Thermo contact d'alerte d'eau moteur	51-52
852	Résistance dossier arrière gauche	63	971	Thermo contact d'eau radiateur	64
853	Résistance dossier arrière droit	63	972	Thermo contact d'eau moteur (antipercolation)	64
854	Résistance siège avant gauche	63	973	Thermo contact d'eau (climatisation)	64
855	Résistance siège avant droit	63	974	Thermo contact d'eau (dépollution)	51
856	Résistance de chauffage starter	51	975	Thermo contact d'huile moteur	51
857	Résistance de chauffage semelle carburateur	51			
858	Résistance de feux de croisement	54	990	Vitre arrière chauffante	56
859	Résistance vitesse pulseur d'air	64	991	Voyant alarme - antivol	67
860	Résistance codage	51	992	Voyant Airbag	55
861	Résistance chauffage air admission	51			
862	Résistance additionnelle injecteur	51			
863	Résistance de contact altimétrique	51			
864	Résistance motoventilateur	64			
865	Résistance réchauffage vapeurs d'huile	51			
866	Résistance dépollution	51			
867	Ensemble régulateurs de pression BVA	59			
874	Relais d'alimentation toit ouvrant	67			
875	Rétroviseur gauche	56			
876	Rétroviseur droit	56			
880	Rhéostat d'éclairage	52-65			
884	Sac gonflable conducteur	55			
885	Module sac gonflable passager	55			
886	Sac gonflable latéral gauche	55			
887	Sac gonflable latéral droit	55			
888	Sirène	67			



50

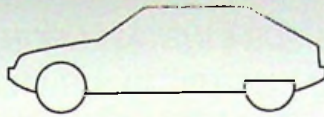

XM
501-00/2

1

NOMENCLATURE ET IMPLANTATION DES FAISCEAUX



REF.	DESIGNATION	REF.	DESIGNATION
AB	ANTIBLOQUEUR	VD	VOLET DROIT
AL	ALIMENTATION	VG	VOLET GAUCHE
AV	AVANT		
BV	LIAISON BOITE DE VITESSES		
CD	CAPTEUR DISTANCE		
CL	CONSOLE		
CN	CABLE NEGATIF		
CP	CABLE POSITIF		
EF	ECLAIRAGE COFFRE		
EG	ECLAIRAGE BOITE A GANTS		
FP	FREIN DE STATIONNEMENT		
GC	GROUPE DE CHAUFFAGE		
GI	GICLEUR LAVE-VITRE AVANT		
HY	HYDRAULIQUE		
JN	INJECTION		
LD	AILE AVANT DROITE		
MC	MOTEUR COMPLEMENTAIRE		
MT	MOTEUR		
PA	PLANCHE DE BORD ADDITIONNEL		
PB	PLANCHE DE BORD		
PC	PORTE CONDUCTEUR		
PD	PORTE ARRIERE DROITE		
PG	PORTE ARRIERE GAUCHE		
PL	PLAFONNIER		
PP	PORTE PASSAGER		
RD	ARRIERE DROIT		
RG	ARRIERE GAUCHE		
RT	RADIO TELEPHONE		
SB	SUSPENSION BERCEAU		
SC	SIEGE CONDUCTEUR		
SD	SIEGE ARRIERE DROIT		
SG	SIEGE ARRIERE GAUCHE		
SH	SUSPENSION HYDRACTIVE		
SL	SELECTEUR BVA/BVM		
SM	SUSPENSION MOTEUR		
SP	SIEGE PASSAGER		
TO	TOIT OUVRANT		
UD	USURE FREIN DROIT		
UG	USURE FREIN GAUCHE		

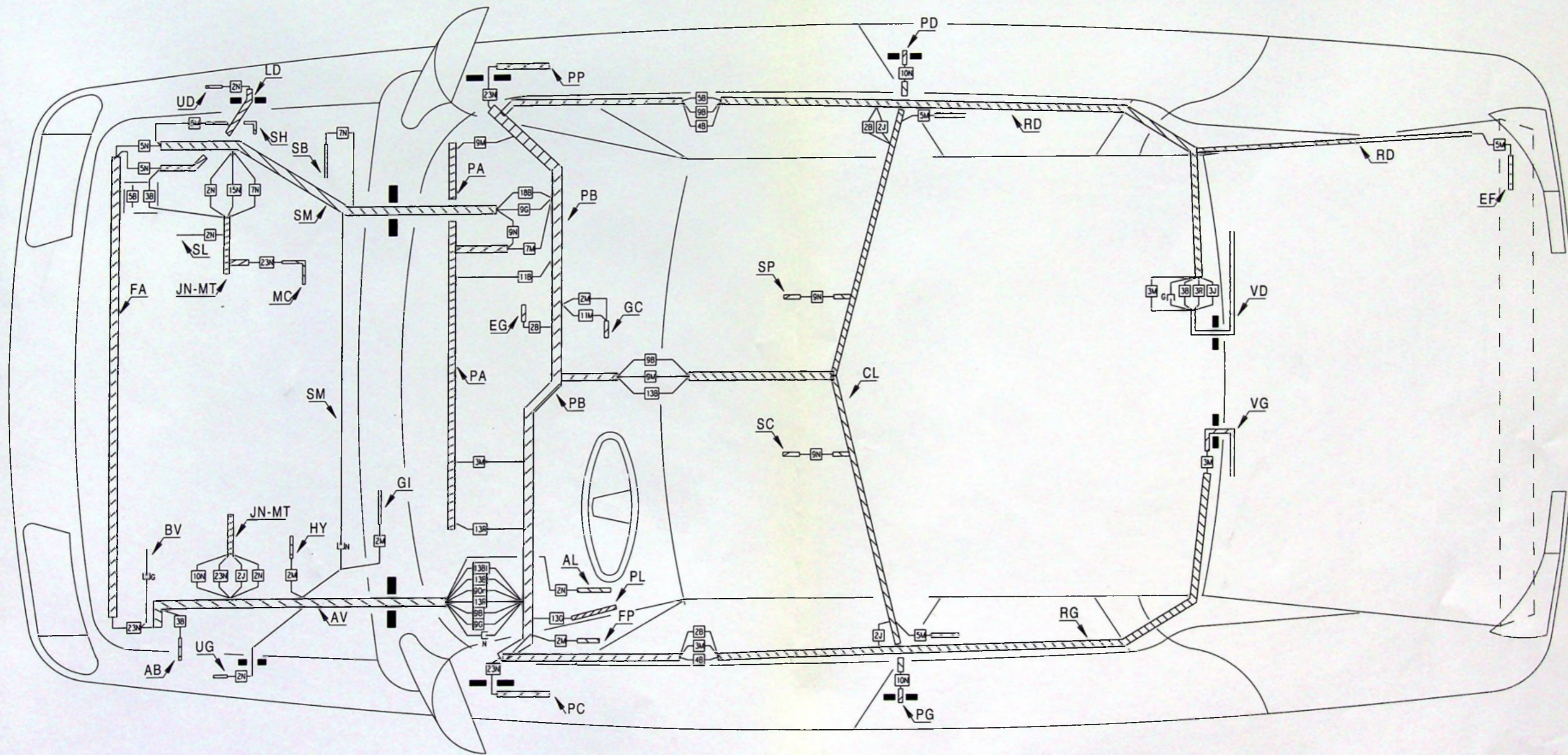



50

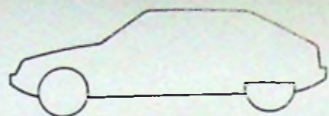

XM
501-00/2a

4

5

XM
501-00/2a

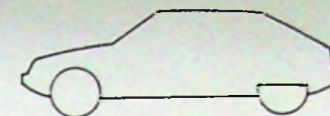

50

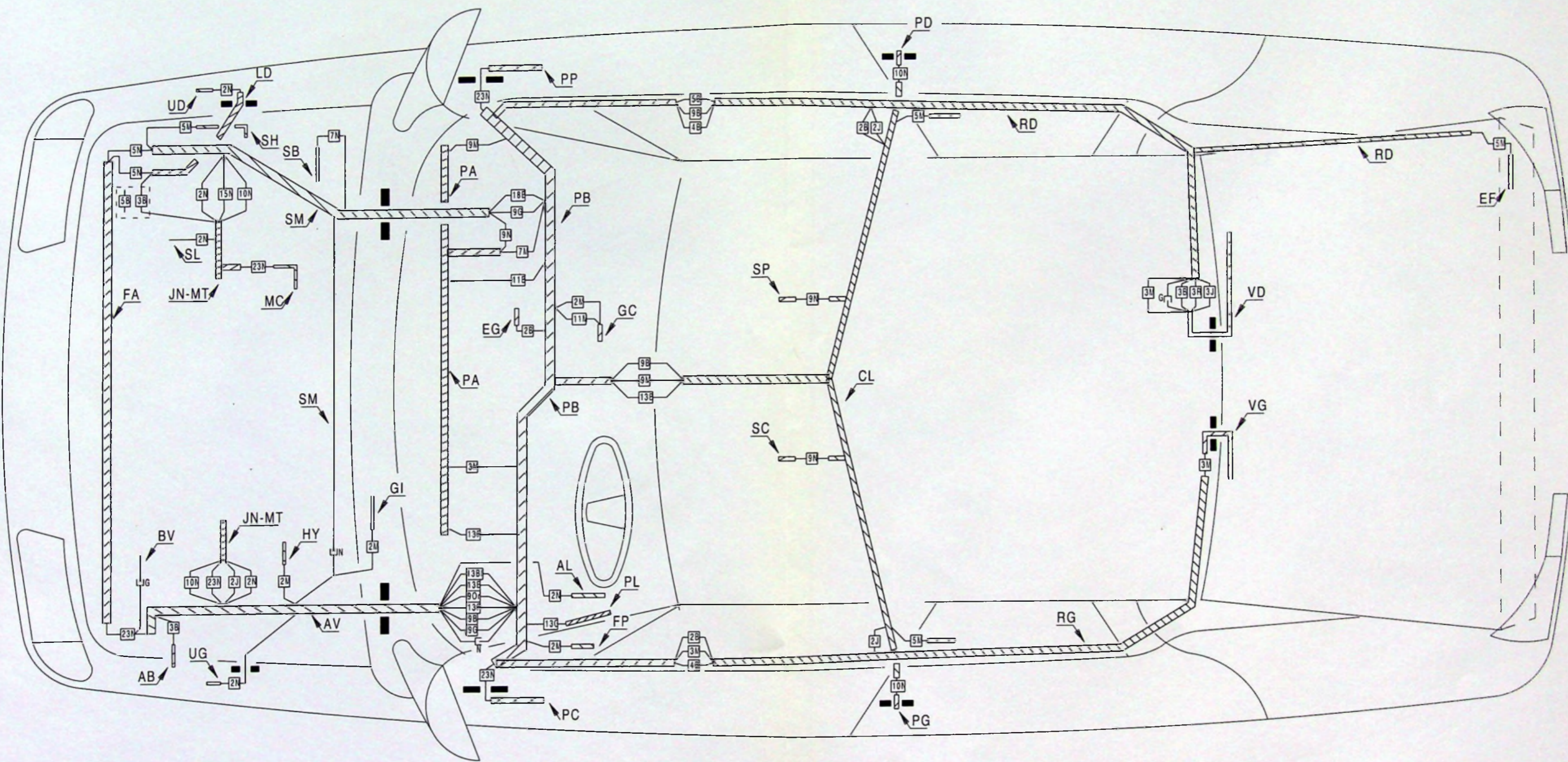



50

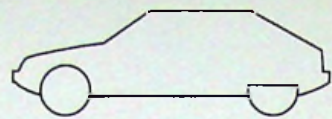

XM
501-00/2b

4

5

XM
501-00/2b

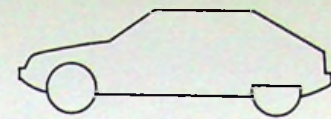

50

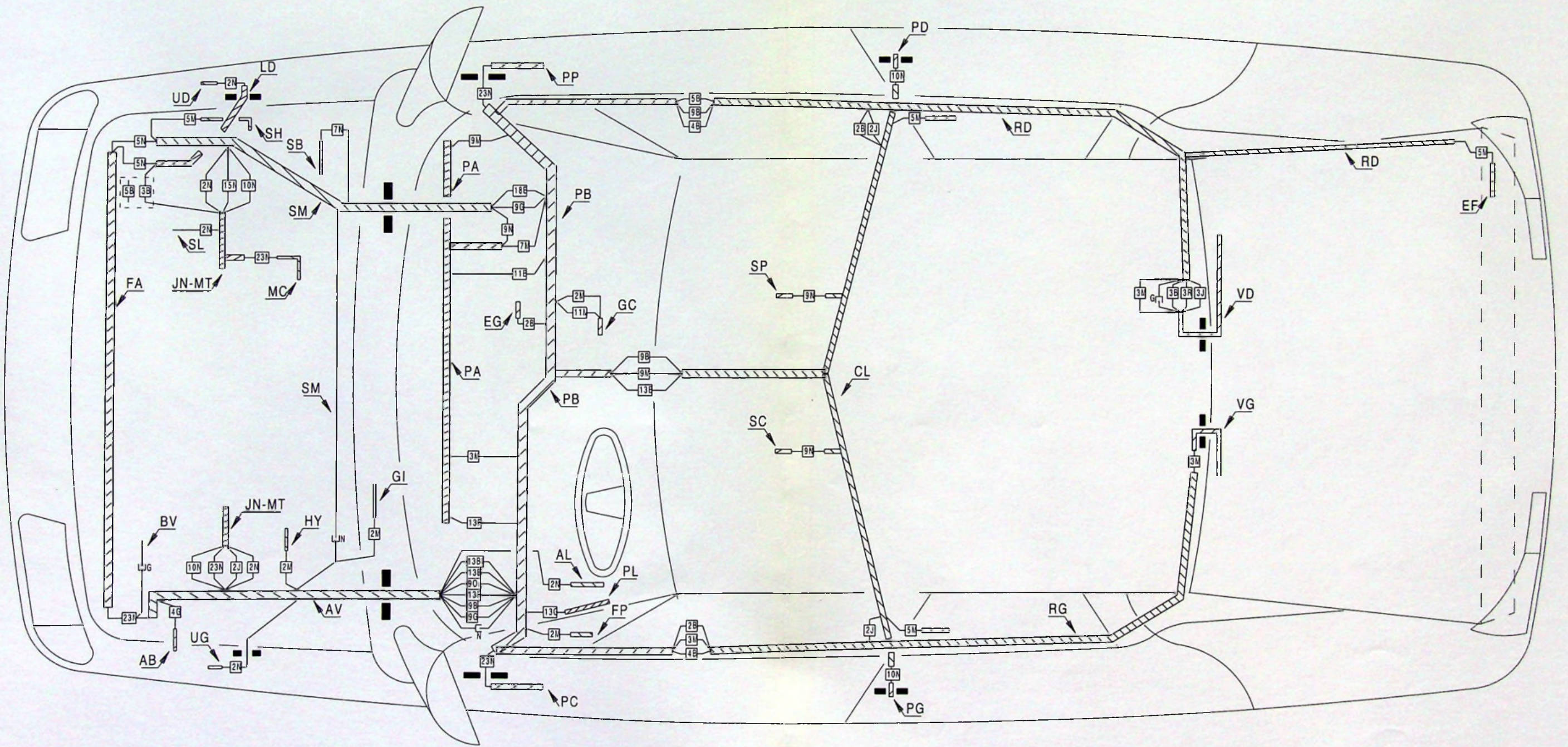



50

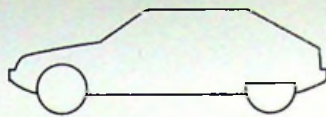

XM
502-00/1

1

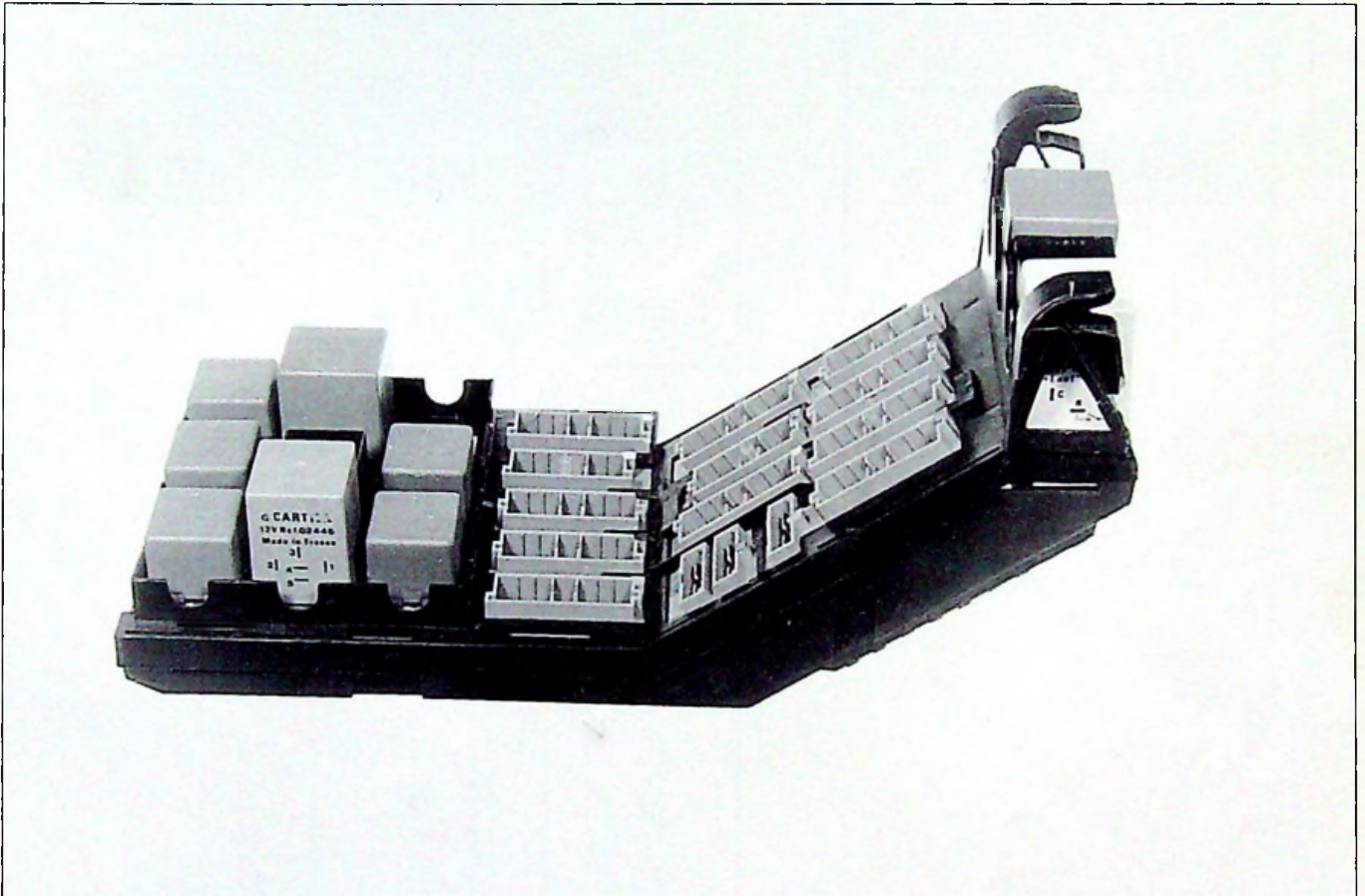

89-536

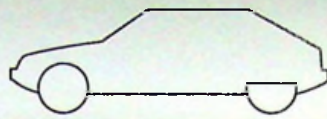

52

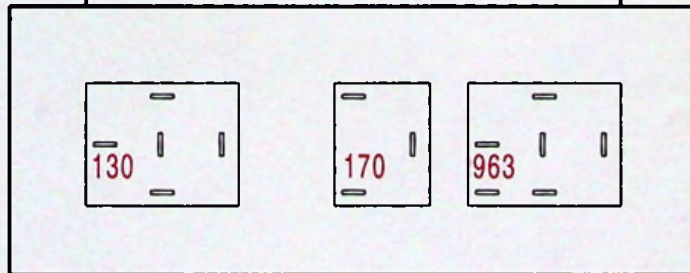
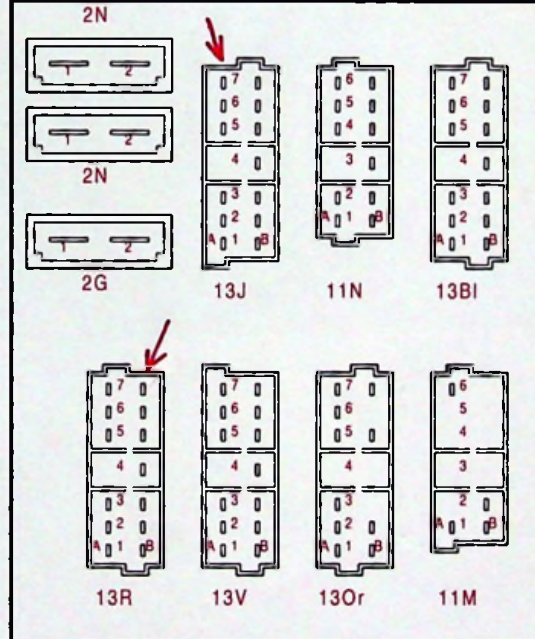
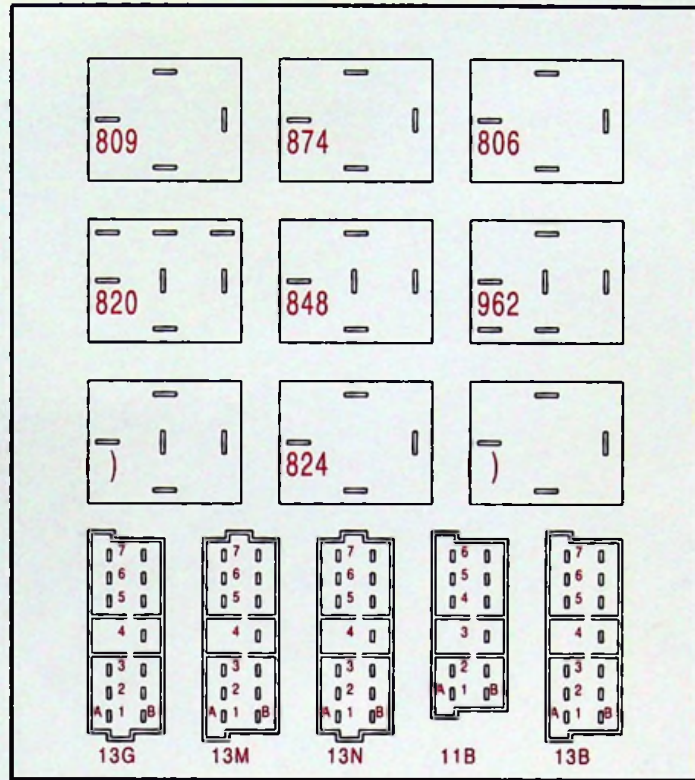
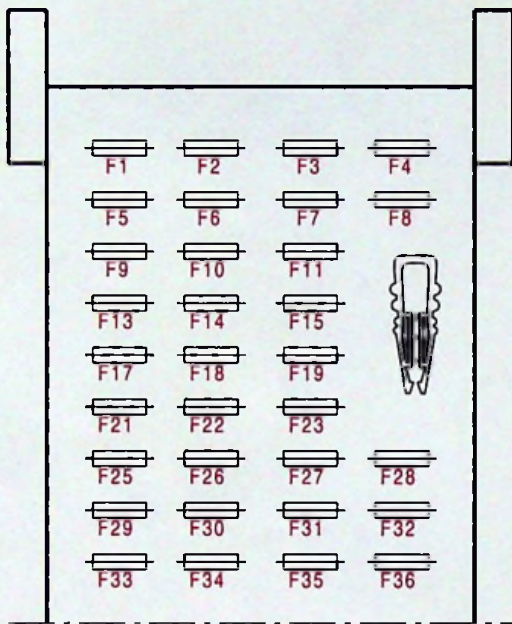

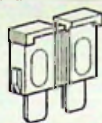

1° BOITIER INTERCONNEXIONS

ALIMENTATION	FUSIBLES			ORGANES PROTEGES
	N°	A	Couleur	
+ Accessoires	1	10A	Rouge	Système de freinage antibloqueur.
	2	10A	Rouge	Feux de stop et voyant d'usure de plaquettes de frein, régulation de vitesse. Boîtier température d'eau. Bruiteur hydraulique
	3	10A	Rouge	Relais climatisation ; lunette chauffante ; sièges chauffants ; rétro chauffants.
Lanterne	4	10A	Rouge	Eclaireur d'interrupteur alarme. Voyant de lanterne sur bloc compteur. Eclairage de l'afficheur électronique. Eclairage de l'afficheur du bloc compteur. Eclairage de l'ordinateur de bord.
+ Accessoires	5	30A	Vert	Relais moteur tournant. Feux clignotant de direction. Rétroviseur (manœuvre). Poste radio (antenne électrique, accessoires...), radio-téléphone. Bloc plafonnier (turbine de sonde température et spots avant, spots centraux). Spots arrière, éclairage du miroir de courtoisie. Temporisateur éclairage. Supercondamnation. Eclaireur de boîte à gants. Afficheur électronique. Alimentation ordinateur de bord. Voyants sur barrette tableau : hydraulique, stop, pression huile moteur, température d'eau, niveau d'eau (moteur et lave-glace), charge batterie, défaillance moteur, frein de stationnement, présence eau dans gazole, surchauffe pot catalytique ; température huile moteur, niveau huile moteur, préalerte température eau, verrouillage ceinture conducteur.
Feux de brouillard arrière	6	5A	Brun	Feux de brouillard arrière et voyant.
	7	10A	Rouge	Calculateur suspension, capteur de débattement de caisse.
	8	30A	Vert	Inutilisé (Rechange).
+ Accessoires	9	30A	Vert	Bobines des relais de : lève-vitres avant et arrière ; toit ouvrant. Boîtiers électroniques de temporisation d'essuie-glace avant, arrière. Moteurs d'essuie-glace et de lave-glaces avant et arrière. Bobines des relais de manœuvre des sièges avant droit, gauche. Bruiteur d'oubli d'éclairage. Bobines des relais de motoventilateur (petite vitesse).
Lanterne	10	5A	Brun	Eclaireurs des interrupteurs de : condamnation fonctions arrière, lève-vitre, manœuvre accoudoir ; régulation de vitesse ; autoradio ; allume-cigare, cendrier, radio. Eclaireur du bloc compteur. Eclaireurs interrupteurs de : feux de brouillard avant et arrière, lave-vitre, essuie-vitre arrière, lunette chauffante, feux de détresse, plafonnier, suspension, toit ouvrant, commande climatisation, air conditionné. Feux de position avant et éclairage des plaques arrière. Relais lave-phare. Bruiteur oubli éclairage.



50

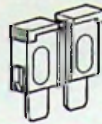

XM
502-00/1

9

ALIMENTATION	FUSIBLES			ORGANES PROTEGES
	N°	A	Couleur	
Afficheur électro.	11	5A	Brun	Langage afficheur.
	12			Sans fusible.
+ Batterie	13	10A	Rouge	Feux de détresse.
Lanterne	14	5A	Brun	Feux de position arrière droit.
Afficheur électro.	15	5A	Brun	Langage afficheur.
	16			Sans fusible.
+ Batterie	17	30A	Vert	Sièges et dossiers arrière chauffants.
Lanterne	18	5A	Brun	Feux de position arrière gauche.
	20			Sans fusible.
Lanterne	21	15A	Bleu	Feux de brouillard avant et arrière et voyants.
+ Batterie	22	30A	Vert	Radio-Téléphone. Avertisseur antivol. Boîtier verrouillage super condamnation. Boîtier super condamnation à distance.
+ Allumage	23	15A	Bleu	Capteur vitesse. Boîtier temporisation éclairage plafonnier. Boîtiers de niveau d'eau de refroidissement, boîte de vitesses automatique. Feux de recul, sirène alarme. Bobine de relais coupure compresseur réfrigération, temporisateur d'éclairage, feux diurnes. Boîtiers électroniques de température d'eau moteur, alarme, indexage rétroviseur. Bloc compteurs : compte-tours et thermomètre d'huile, thermomètre d'eau, alimentation ensemble électronique, anti-blocage de roue.
	24			Sans fusible.
+ Batterie	25	30A	Vert	Toit ouvrant.
+ Batterie	26	20A	Jaune	Inutilisé (Rechange).
+ Batterie	27	20A	Jaune	Mémoire ordinateur de bord. Bloc compteur ensemble électronique, montre. Eclaireurs de seuil des portes, du coffre. Plafonniers et boîtier de temporisation plafonniers. Avertisseurs sonores.
+ Batterie	28	30A	Vert	Manœuvres de sièges passager avant.
+ Batterie	29	30A	Vert	Lève-vitre avant : conducteur et passager ; boîtier manœuvre rétroviseurs.
+ Batterie	30	30A	Vert	Manœuvres de siège conducteur.
+ Batterie	31	30A	Vert	Lève-vitre des portes arrière. Lève-vitre avant anti-pincement.
+ Batterie	32	30A	Vert	Pompe lave-phares.
+ Batterie	33	30A	Vert	Lunette arrière chauffante, rétroviseurs chauffants

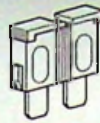

ALIMENTATION	FUSIBLES			ORGANES PROTEGES
	N°	A	Couleur	
+ Batterie	34	30A	Vert	Boîtier de température d'eau. Boîtier de verrouillage centralisé des portes. Boîtier de commande à distance PLIP. Système de suspension hydractive. Alarme. Bobine de relais alarme antivol. Voyant alarme-antivol.
+ Batterie	35	30A	Vert	Sièges avant chauffants. Moteur de manœuvre de l'accoudoir central avant. Allume-cigare.
+ Batterie	36	30A	Vert	Allume-cigare Mémoire autoradio.



50

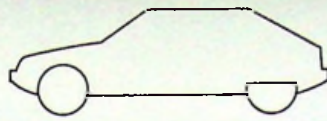

XM
502-00/1a

1

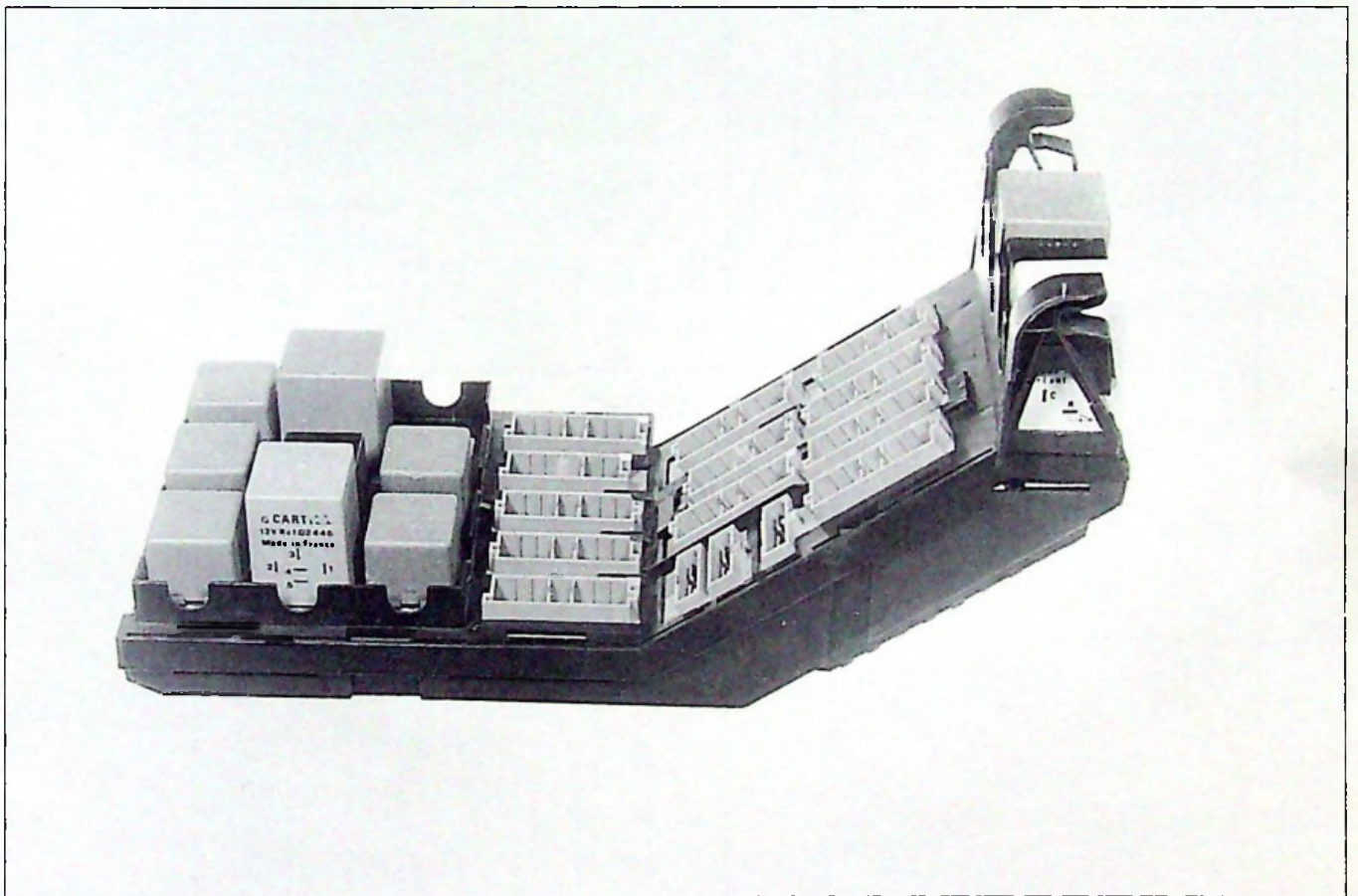

89-536

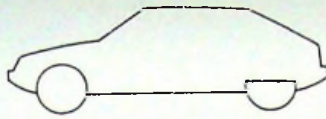

52

- | | | | |
|-----|-----|-----|-----|
| | | | |
| F1 | F2 | F3 | F4 |
| | | | |
| F5 | F6 | F7 | F8 |
| | | | |
| F9 | F10 | F11 | F12 |
| | | | |
| F13 | F14 | F15 | F16 |
| | | | |
| F17 | F18 | F19 | F20 |
| | | | |
| F21 | F22 | F23 | F24 |
| | | | |
| F25 | F26 | F27 | F28 |
| | | | |
| F29 | F30 | F31 | F32 |
| | | | |
| F33 | F34 | F35 | F36 |

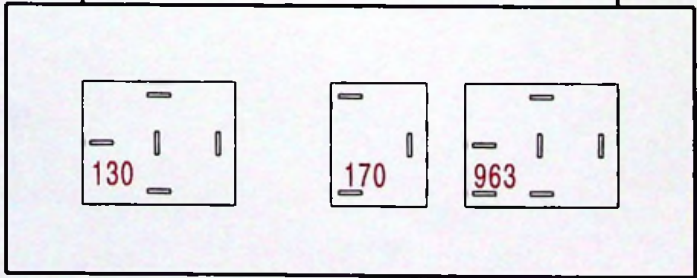
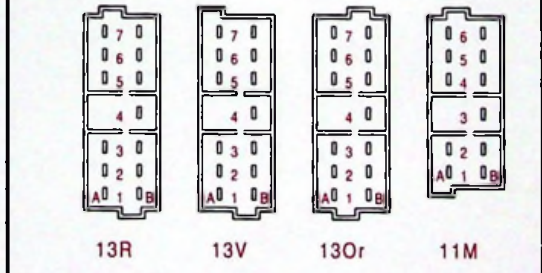
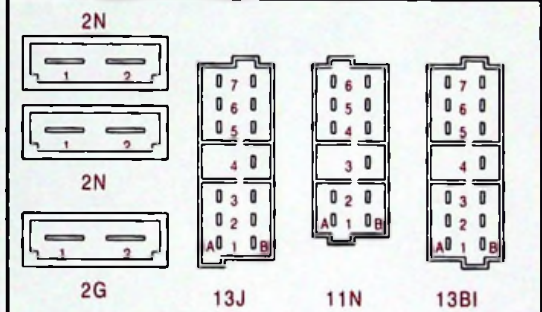
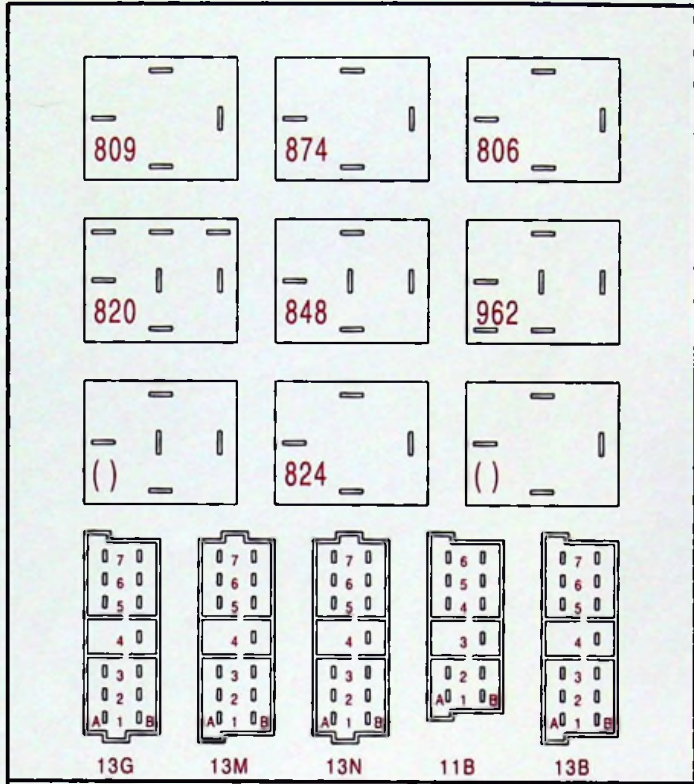



50

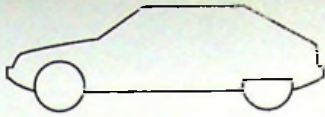

XM
502-00/1a

7

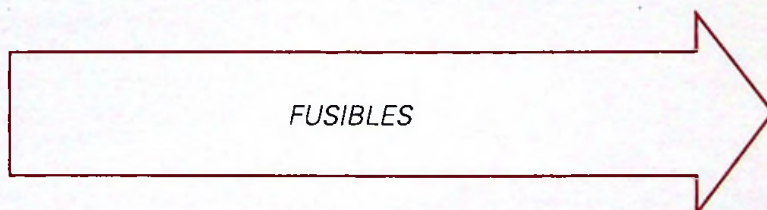
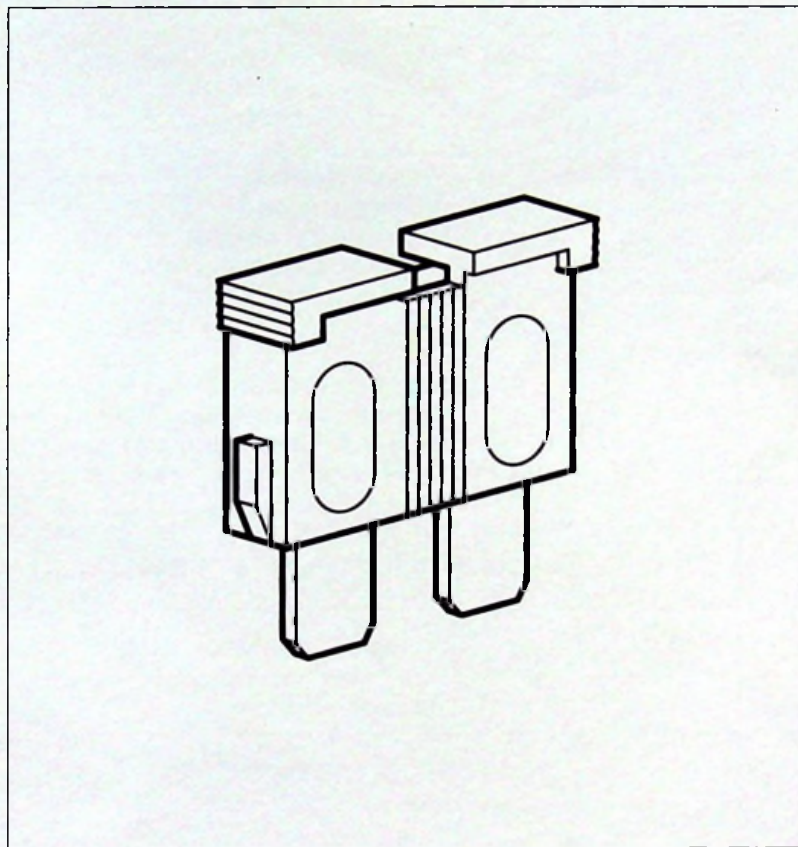

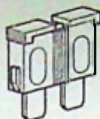

1° BOITIER INTERCONNEXIONS

ALIMENTATION	FUSIBLES			ORGANES PROTEGES
	N°	A	Couleur	
+ Accessoires	1	10A	Rouge	Système de freinage antibloqueur.
	2	10A	Rouge	Feux de stop et voyant d'usure de plaquettes de frein, régulation de vitesse. Boîtier température d'eau. Bruiteur hydraulique
	3	10A	Rouge	Relais climatisation ; lunette chauffante ; sièges chauffants ; rétro chauffants.
Lanterne	4	10A	Rouge	Eclaireur d'interrupteur alarme. Voyant de lanterne sur bloc compteur. Eclairage de l'afficheur électronique. Eclairage de l'afficheur du bloc compteur. Eclairage de l'ordinateur de bord. Eclairage de la montre.
+ Accessoires	5	30A	Vert	Relais moteur tournant. Feux clignotant de direction. Rétroviseur (manœuvre). Poste radio (antenne électrique, accessoires...), radio-téléphone. Bloc plafonnier (turbine de sonde température et spots avant, spots centraux). Spots arrière, éclairage des miroirs de courtoisie. Temporisateur éclairage. Supercondamnation. Eclaireur de boîte à gants. Afficheur électronique. Alimentation ordinateur de bord, montre. Voyant sur barrette tableau : charge batterie.
Feux de brouillard arrière	6	5A	Brun	Feux de brouillard arrière et voyant.
	7	10A	Rouge	Calculateur suspension, capteur de débattement de caisse.
	8	30A	Vert	Inutilisé (Rechange).
+ Accessoires	9	30A	Vert	Bobines des relais de : lève-vitres avant et arrière ; toit ouvrant. Boîtiers électroniques de temporisation d'essuie-glace avant, arrière. Moteurs d'essuie-glace et de lave-glaces avant et arrière. Bobines des relais de manœuvre des sièges avant droit, gauche. Bruiteur d'oubli d'éclairage. Bobines des relais de motoventilateur (petite vitesse).
Lanterne	10	5A	Brun	Eclaireurs des interrupteurs de : condamnation fonctions arrière, lève-vitre, manœuvre accoudoir ; régulation de vitesse ; autoradio ; allume-cigare, cendrier, radio. Eclaireur du bloc compteur. Eclaireurs interrupteurs de : feux de brouillard avant et arrière, lave-vitre, essuie-vitre arrière, lunette chauffante, feux de détresse, plafonnier, suspension, toit ouvrant, commande climatisation, air conditionné. Feux de position avant et éclairage des plaques arrière. Relais lave-phare. Bruiteur oubli éclairage.
Afficheur électro.	11	5A	Brun	Langage afficheur.
	12			Sans fusible

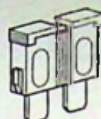

50

XM
502-00/1a

9

ALIMENTATION	FUSIBLES			ORGANES PROTEGES
	N°	A	Couleur	
+ Batterie	13	10A	Rouge	Feux de détresse.
Lanterne	14	5A	Brun	Feux de position arrière droit.
Afficheur électro.	15	5A	Brun	Langage afficheur.
	16			Sans fusible.
+ Batterie	17	30A	Vert	Sièges et dossiers arrière chauffants.
Lanterne	18	5A	Brun	Feux de position arrière gauche.
	20			Sans fusible.
Lanterne	21	15A	Bleu	Feux de brouillard avant et arrière et voyants.
+ Batterie	22	30A	Vert	Radio-Téléphone. Avertisseur antivol. Boîtier verrouillage super condamnation. Boîtier super condamnation à distance.
+ Allumage	23	15A	Bleu	Capteur vitesse. Boîtier temporisation éclairage plafonnier. Boîtiers de niveau d'eau de refroidissement, boîte de vitesses automatique. Feux de recul, sirène alarme. Bobine de relais coupure compresseur réfrigération, temporisateur d'éclairage, feux diurnes. Boîtiers électroniques de température d'eau moteur, alarme, indexage rétroviseur. Bloc compteurs : compte-tours et thermomètre d'huile, thermomètre d'eau, alimentation ensemble électronique, anti-blocage de roue. Voyants sur barrette tableau : hydraulique, stop, pression huile moteur, température d'eau, niveau d'eau (moteur et lave-glace), défaillance moteur, frein de stationnement, présence eau dans gazole, surchauffe pot catalytique ; température huile moteur, niveau huile moteur, préalerte température eau, verrouillage ceinture conducteur.
	24			Sans fusible.
+ Batterie	25	30A	Vert	Toit ouvrant.
+ Batterie	26	20A	Jaune	Inutilisé (Rechange).
+ Batterie	27	20A	Jaune	Mémoire ordinateur de bord, montre. Bloc compteur ensemble électronique. Eclaireurs de seuil des portes, du coffre. Plafonniers et boîtier de temporisation plafonniers. Avertisseurs sonores.
+ Batterie	28	30A	Vert	Manœuvres de sièges passager avant.
+ Batterie	29	30A	Vert	Lève-vitre avant : conducteur et passager ; boîtier manœuvre rétroviseurs.
+ Batterie	30	30A	Vert	Manœuvres de siège conducteur.
+ Batterie	31	30A	Vert	Lève-vitre des portes arrière. Lève-vitre avant anti-pincement.
+ Batterie	32	30A	Vert	Pompe lave-phares.
+ Batterie	33	30A	Vert	Lunette arrière chauffante, rétroviseurs chauffants

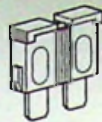

ALIMENTATION	FUSIBLES			ORGANES PROTEGES
	N°	A	Couleur	
+ Batterie	34	30A	Vert	Boîtier de température d'eau. Boîtier de verrouillage centralisé des portes. Boîtier de commande à distance PLIP. Système de suspension hydractive. Alarme. Bobine de relais alarme antivol. Voyant alarme-antivol.
+ Batterie	35	30A	Vert	Sièges avant chauffants. Moteur de manœuvre de l'accoudoir central avant. Allume-cigare.
+ Batterie	36	30A	Vert	Allume-cigare Mémoire autoradio.



50

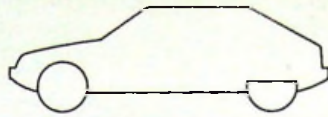

XM
502-00/1b

1

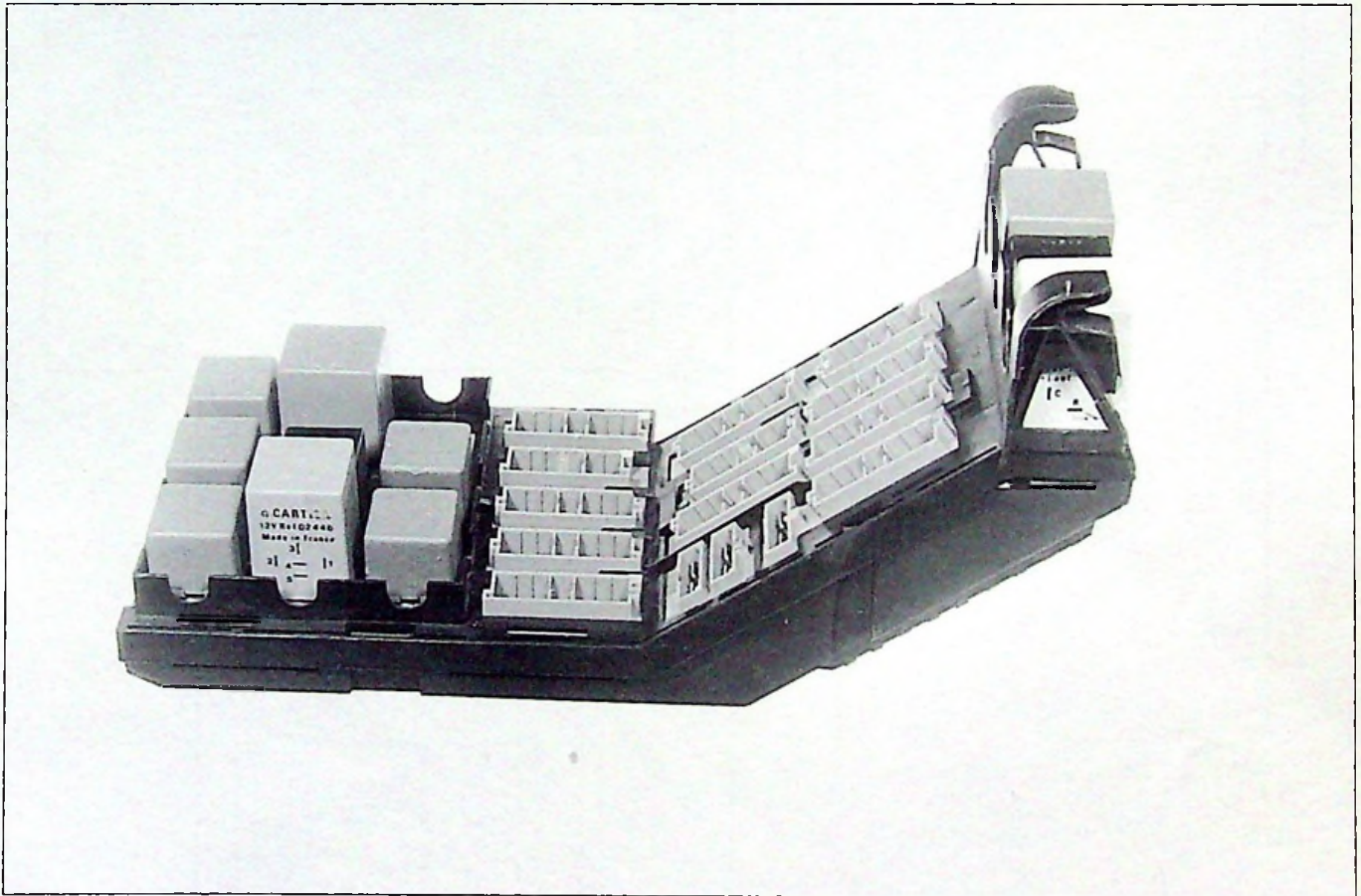

89-536

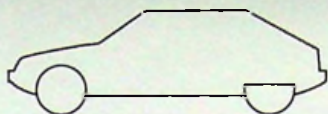

52

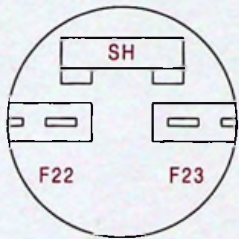
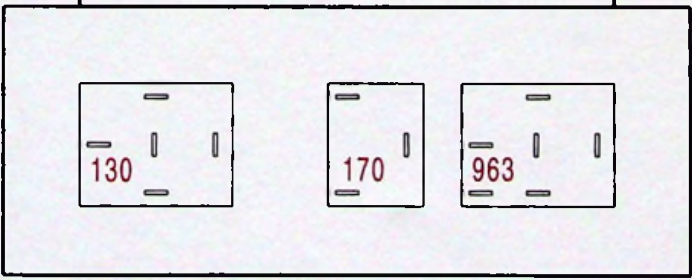
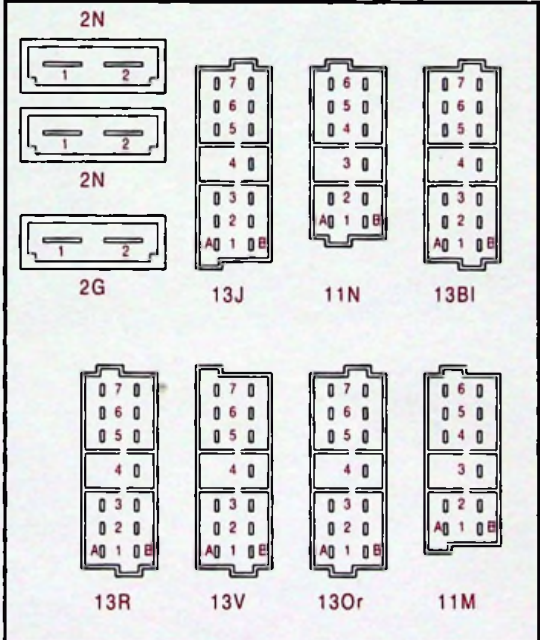
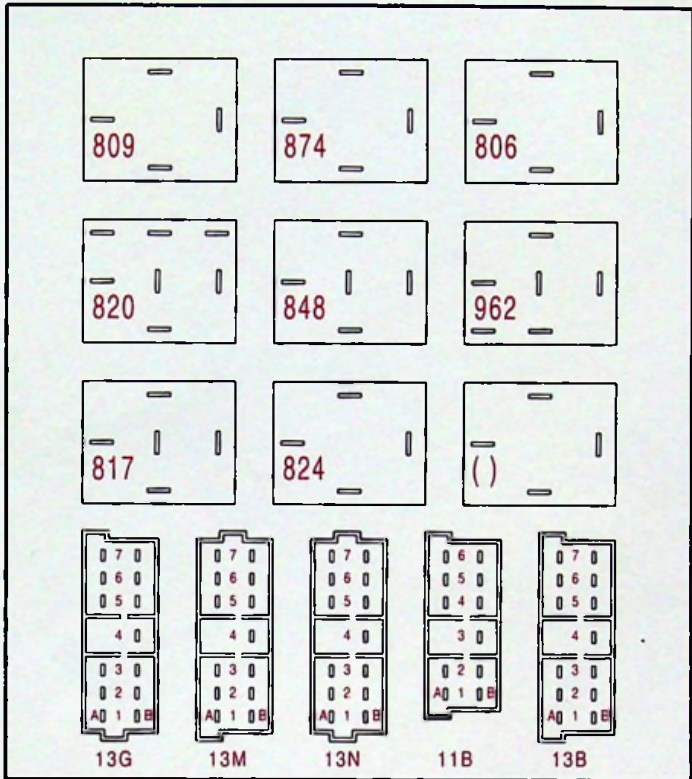
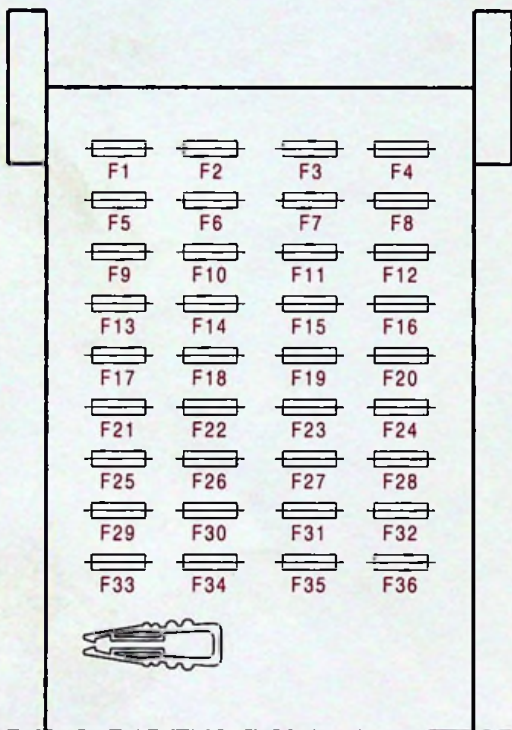



50

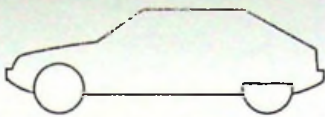

XM
502-00/1b

7

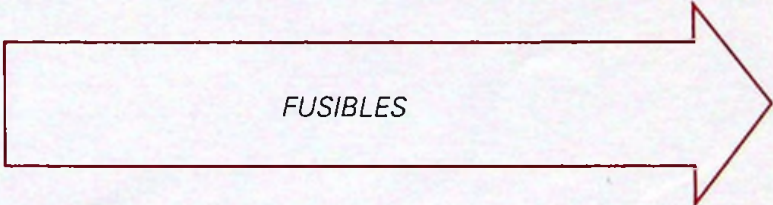
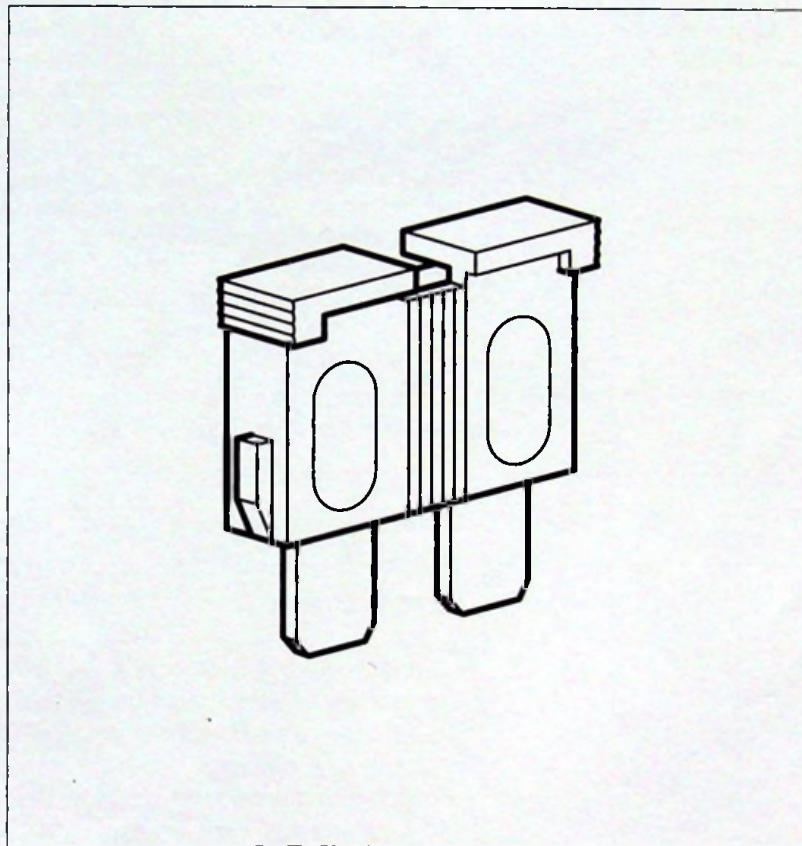

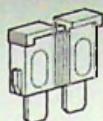

1° BOITIER INTERCONNEXIONS

ALIMENTATION	FUSIBLES			ORGANES PROTEGES
	N°	A	Couleur	
+ Accessoires	1	10A	Rouge	Système de freinage antibloqueur.
+ Accessoires	2	10A	Rouge	Fonction stop, régulation de vitesse. Boîtier température d'eau.
+ Après contact coupé	3	10A	Rouge	Commande relais climatisation (821). Commande relais sièges chauffants AV (817, 824) Temporisateur lunette/rétroviseurs chauffants (820).
Afficheur électro.	4	5A	Brun	Langage afficheur.
Lanterne	4	10A	Rouge	Commande relais moteur tournant (848) Interrupteur feux de détresse (589). Pose radio. Bloc plafonnier (spots avant, centraux, arrière...) Temporisateur éclairage plafonnier (961) boîtier de verrouillage de portes (55) et récepteur H.F. (58). Eclaireur boîte à gant. Afficheur gauche (afficheur électronique). Fonction rétroviseurs réglables. Afficheur droit. Afficheur central (voyant batterie).
Feux de brouillard arrière	6	5A	Brun	Feux de brouillard arrière et voyant.
+ Après contact coupé	7	10A	Rouge	Calculateur suspension, capteur de débattement de caisse.
Afficheur électro.	8	5A	Brun	Langage afficheur.
+ Accessoires	9	30A	Vert	Commande relais motoventilateur (814) Commande relais toit ouvrant (874) Commande relais lève-vitres (809, 810). Bruiteur oubli d'éclairage (130). Moteurs et interrupteurs d'essuie et lave-glaces AV et AR. Temporisateurs d'essuie-vitres AV et AR. Bruiteur survitesse.
+ Lanterne	10	5A	Brun	Eclaireurs des interrupteurs de : condamnation fonctions arrière, lève-vitre manœuvre accoudoir ; régulation de vitesse, allume-cigare, volet radio, cendriers. Eclaireur du bloc compteur, de l'autoradio. Eclaireur interrupteurs de : feux de brouillard avant et arrière, lave-vitre, essuie-vitre arrière, lunette chauffante, feux de détresse, plafonnier, suspension, toit ouvrant, commande climatisation, air conditionné. Feux de position avant et éclairage des plaques arrière. Relais lave-phare. Bruiteur oubli éclairage.
+ Lanterne	11	10A	Rouge	Eclaireurs des interrupteurs alarme et régulateur de vitesse. Éclairage de l'afficheur électronique. Éclairage de l'afficheur du bloc compteur. Éclairage de l'ordinateur de bord. Éclairage de la montre.



50

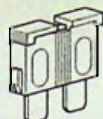

XM
502-00/1b

9

ALIMENTATION	FUSIBLES			ORGANES PROTEGES
	N°	A	Couleur	
Afficheur électro.	12	5A	Brun	Langage afficheur.
+ Batterie	13	10A	Rouge	Connecteur diagnostic. Feux de détresse.
+ Lanterne	14	5A	Brun	Feux de position arrière droit.
+ Après contact	15	30A	Vert	Inutilisé (Rechange).
	16	5A	Brun	Inutilisé (Rechange).
+ Batterie	17	20A	Jaune	Puissance relais sièges chauffants AR (824).
+ Lanterne	18	5A	Brun	Feux de position arrière gauche.
+ Après contact	19	15A	Bleu	Capteur vitesse. Boîtier temporisation éclairage intérieur. Boîtier de niveau d'eau de refroidissement, boîte de vitesses automatique. Feux de recul, sirène alarme. Bobine de relais coupure compresseur réfrigération, Feux diurnes. Boîtiers électroniques de température d'eau moteur, alarme, indexage rétroviseur. Bloc compteurs : compte-tours et thermomètre d'huile, thermomètre d'eau, alimentation ensemble électronique, voyant anti-blocage de roue. Afficheur central (voyants). Connecteur diagnostic. Boîtier catalyseur.
+ Batterie	20	10A	Rouge	Inutilisé (Rechange).
+ Lanterne	21	15A	Bleu	Puissance relais antibrouillard (806).
+ Batterie	22			Configuration usine : F15 (sans fusible) F22 (sans fusible) F23 (fusible 30A) Conséquence : les fusibles F27, F31 et F35 sont alimentés en "+ après contact".
+ Après contact	23			Configuration clientèle : déplacement de F23 en F15, montage d'un shunt entre F22 et F23. Conséquence : les fusibles F27, F31 et F35 sont alimentés en "+ Batterie".
+ Batterie	24	20A	Jaune	Puissance relais sièges chauffants AV (817).
+ Batterie	25	20A	Jaune	Puissance relais toit ouvrant.
+ Batterie	26	30A	Vert	Puissance relais lève-vitre AR (810).
+ Batterie (avec shunt)	27	15A	Bleu	Autoradio Alarme : boîtier, led, commande relais alarme. Temporisateur d'éclairage intérieur. Bloc compteur ensemble électronique. Afficheur droit. Eclaireur coffre.

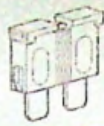

ALIMENTATION	FUSIBLES			ORGANES PROTEGES
	N°	A	Couleur	
+ Batterie	28	30A	Vert	Manœuvres de siège avant droit.
+ Batterie	29	20A	Jaune	Inutilisé (Rechange).
+ Batterie	30	30A	Vert	Manœuvres de siège avant gauche.
+ Batterie (avec shunt)	31	10A	Rouge	Boîtier température d'eau. Calculateur d'injection.
+ Batterie	32	30A	Vert	Pompe lave-phares. Avertisseurs sonores.
+ Batterie	33	30A	Vert	Temporisateur lunette/rétro chauffants (820).
+ Batterie	34	30A	Vert	Boîtier de verrouillage centralisé des portes. Boîtier de commande à distance PLIP. (I.R.) Système de suspension hydractive. Puissance relais alarme antivol (795). Boîtier de verrouillage centralisé + récepteur (H.F.).
+ Batterie (avec shunt)	35	30A	Vert	Puissance relais lève-vitre AV (809) Moteur lève-vitre antipincement.
+ Batterie	36	30A	Vert	Allume-cigare AV + AR.



50

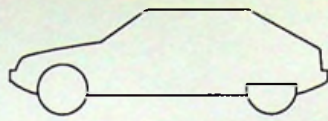

XM
502-00/1c

7

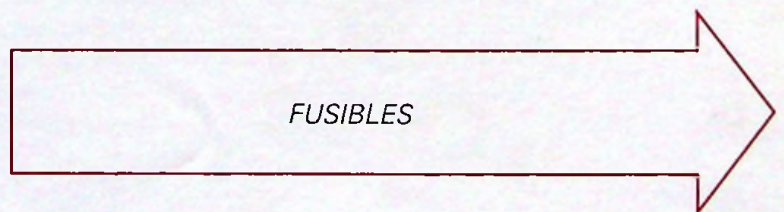
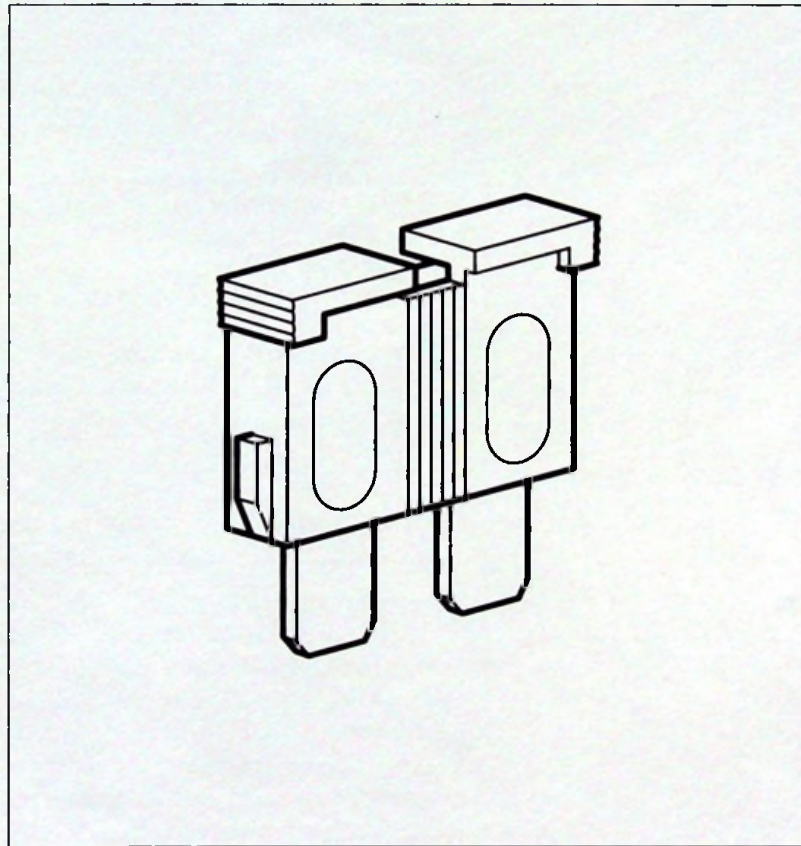

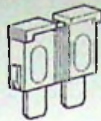

1° BOITIER INTERCONNEXIONS

ALIMENTATION	FUSIBLES			ORGANES PROTEGES
	N°	A	Couleur	
+ Accessoires	1	10A	Rouge	Système de freinage antibloqueur.
+ Accessoires	2	10A	Rouge	Fonction stop, régulation de vitesse. Boîtier température d'eau.
+ Après contact coupé	3	10A	Rouge	Commande relais climatisation (821). Commande relais sièges chauffants AV (817, 824) Temporisateur lunette/rétroviseurs chauffants (820).
Afficheur électro.	4	5A	Brun	Langage afficheur.
+ Accessoires	5	30A	Vert	Commande relais moteur tournant (848) Interrupteur feux de détresse (589). Pose radio. Bloc plafonnier (spots avant, centraux, arrière...) Temporisateur éclairage plafonnier (961) boîtier de verrouillage de portes (55) et récepteur H.F. (58). Eclaireur boîte à gant. Afficheur gauche (afficheur électronique). Fonction rétroviseurs réglables. Afficheur droit. Afficheur central (voyant batterie).
Feux de brouillard arrière	6	5A	Brun	Feux de brouillard arrière et voyant.
+ Après contact coupé	7	10A	Rouge	Calculateur suspension, capteur de débattement de caisse.
Afficheur électro.	8	5A	Brun	Langage afficheur.
+ Accessoires	9	30A	Vert	Commande relais motoventilateur (814) Commande relais toit ouvrant (874) Commande relais lève-vitres (809, 810). Bruiteur oubli d'éclairage (130). Moteurs et interrupteurs d'essuie et lave-glaces AV et AR. Temporisateurs d'essuie-vitres AV et AR. Bruiteur survitesse.
+ Lanterne	10	5A	Brun	Eclaireurs des interrupteurs de : condamnation fonctions arrière, lève-vitre manœuvre accoudoir ; régulation de vitesse, allume-cigare, volet radio, cendriers. Eclaireur du bloc compteur, de l'autoradio. Eclaireur interrupteurs de : feux de brouillard avant et arrière, lave-vitre, essuie-vitre arrière, lunette chauffante, feux de détresse, plafonnier, suspension, toit ouvrant, commande climatisation, air conditionné. Feux de position avant et éclairage des plaques arrière. Relais lave-phare. Bruiteur oubli éclairage.
+ Lanterne	11	10A	Rouge	Eclaireurs des interrupteurs alarme et régulateur de vitesse. Éclairage de l'afficheur électronique. Éclairage de l'afficheur du bloc compteur. Éclairage de l'ordinateur de bord. Éclairage de la montre.

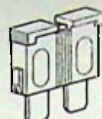

50

XM
502-00/1c

9

ALIMENTATION	FUSIBLES			ORGANES PROTEGES
	N°	A	Couleur	
Afficheur électro.	12	5A	Brun	Langage afficheur.
+ Batterie	13	10A	Rouge	Connecteur diagnostic. Feux de détresse.
+ Lanterne	14	5A	Brun	Feux de position arrière droit.
+ Après contact	15	5A	Brun	Boîtier température d'eau.
	16	5A	Brun	Voyant alerte température.
+ Batterie	17	20A	Jaune	Puissance relais sièges chauffants AR (824).
+ Lanterne	18	5A	Brun	Feux de position arrière gauche.
+ Après contact	19	15A	Bleu	Capteur vitesse. Boîtier temporisation éclairage intérieur. Boîtier de niveau d'eau de refroidissement, boîte de vitesses automatique. Feux de recul, sirène alarme. Bobine de relais coupure compresseur réfrigération, Feux diurnes. Boîtiers électroniques de température d'eau moteur, alarme, indexage rétroviseur. Bloc compteurs : compte-tours et thermomètre d'huile, thermomètre d'eau, alimentation ensemble électronique, voyant anti-blocage de roue. Afficheur central (voyants). Connecteur diagnostic. Boîtier catalyseur.
+ Batterie	20	5A	Brun	Inutilisé (Rechange).
+ Batterie	21	15A	Bleu	Puissance relais antibrouillard (806).
+ Batterie	22	Shunt		Configuration usine : F15 (sans fusible) F22 (sans fusible) F23 (fusible 30A) Conséquence : les fusibles F27, F31 et F35 sont alimentés en "+ après contact".
+ Après contact	23			Configuration clientèle : déplacement de F23 en F15, montage d'un shunt entre F22 et F23. Conséquence : les fusibles F27, F31 et F35 sont alimentés en "+ Batterie".
+ Batterie	24	20A	Jaune	Puissance relais sièges chauffants AV (817).
+ Batterie	25	20A	Jaune	Puissance relais toit ouvrant.
+ Batterie	26	30A	Vert	Puissance relais lève-vitre AR (810).
+ Batterie (avec shunt)	27	15A	Bleu	Autoradio Alarme : boîtier, led, commande relais alarme. Temporisateur d'éclairage intérieur. Bloc compteur ensemble électronique. Afficheur droit. Eclaireur coffre.

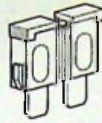

ALIMENTATION	FUSIBLES			ORGANES PROTEGES
	N°	A	Couleur	
+ Batterie	28	30A	Vert	Manœuvres de siège avant droit.
+ Batterie	29	15A	Bleu	Inutilisé (Rechange).
+ Batterie	30	30A	Vert	Manœuvres de siège avant gauche.
+ Batterie (avec shunt)	31	10A	Rouge	Boîtier température d'eau. Calculateur d'injection.
+ Batterie	32	30A	Vert	Pompe lave-phares. Avertisseurs sonores.
+ Batterie	33	30A	Vert	Temporisateur lunette/rétro chauffants (820).
+ Batterie	34	30A	Vert	Boîtier de verrouillage centralisé des portes. Boîtier de commande à distance PLIP. (I.R.) Système de suspension hydraactive. Puissance relais alarme antivol (795). Boîtier de verrouillage centralisé + récepteur (H.F.).
+ Batterie (avec shunt)	35	30A	Vert	Puissance relais lève-vitre AV (809) Moteur lève-vitre antipincement.
+ Batterie	36	30A	Vert	Allume-cigare AV + AR.



50

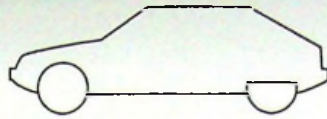

XM
502-00/1d

1

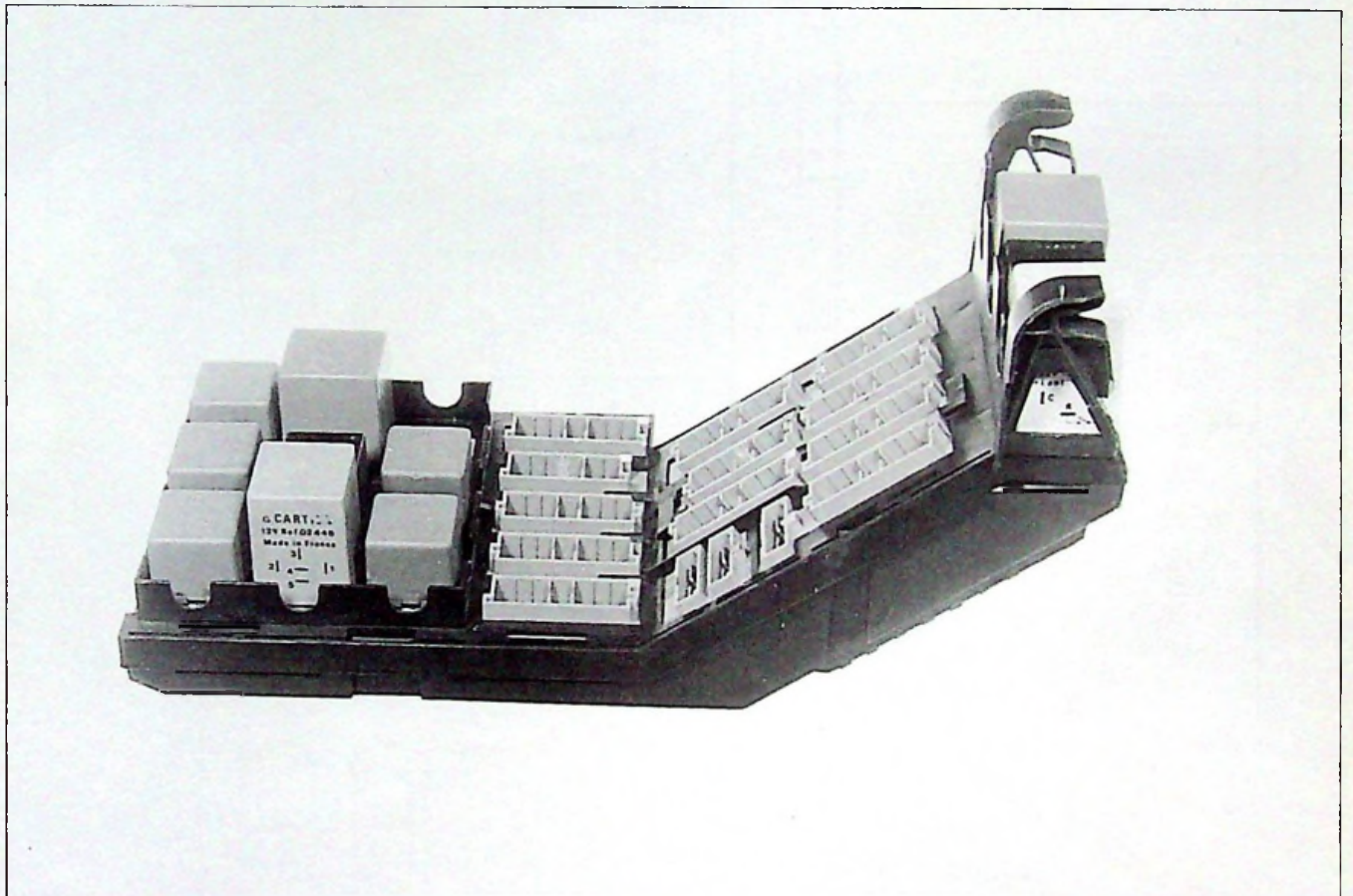

89-536

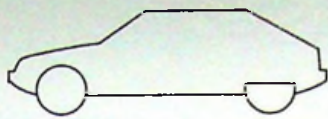

52

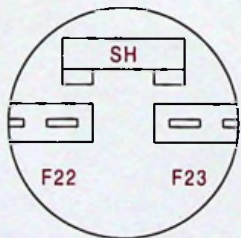
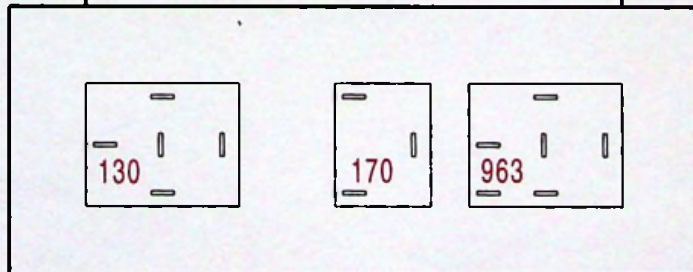
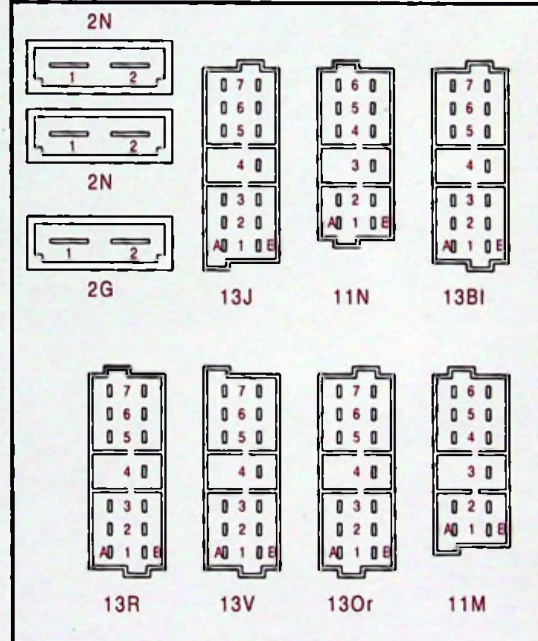
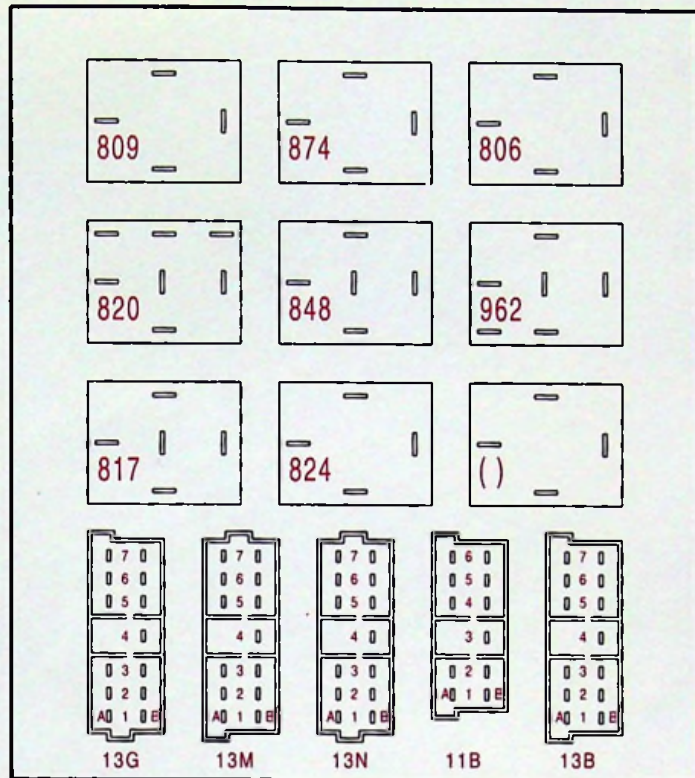
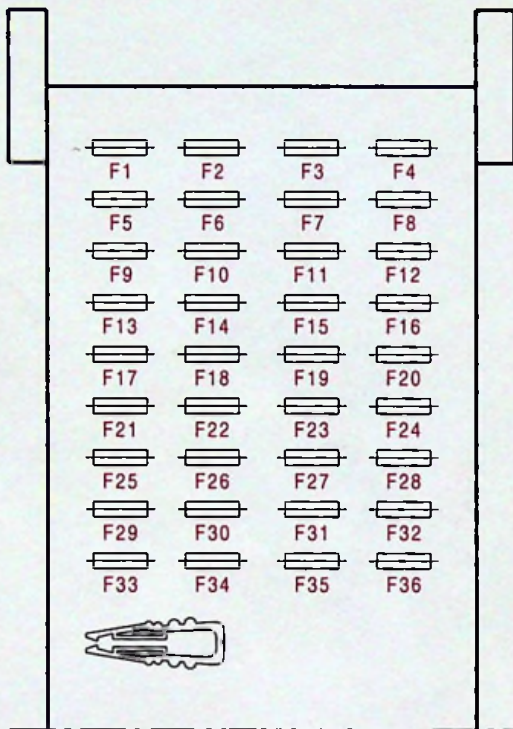



50

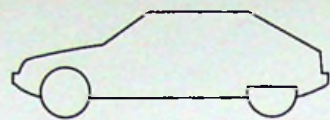

XM
502-00/1d

4

5

XM
502-00/1d

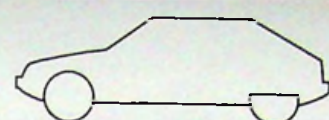

50

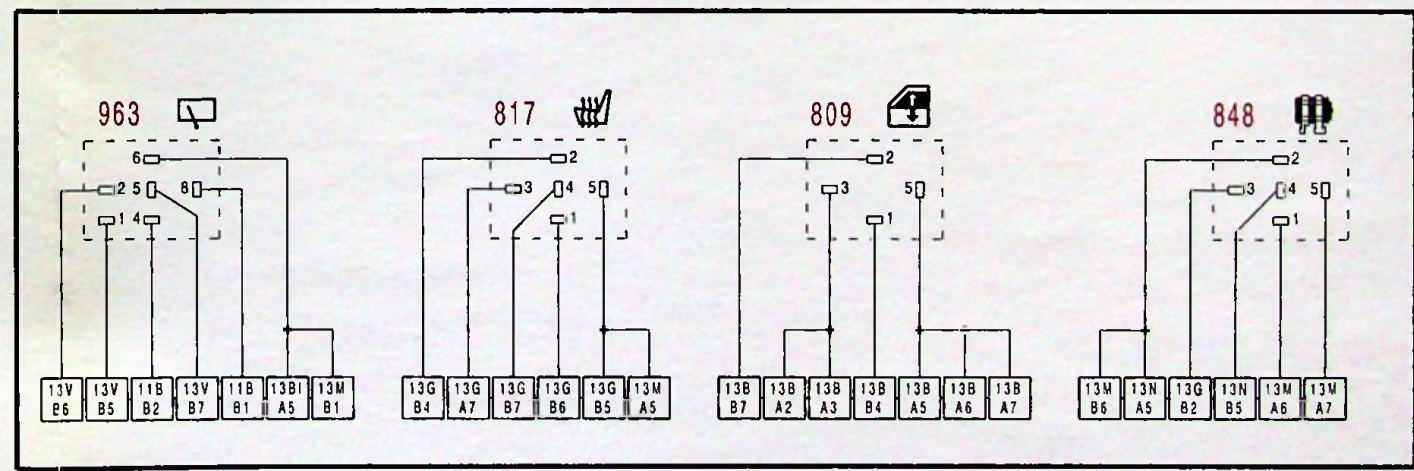
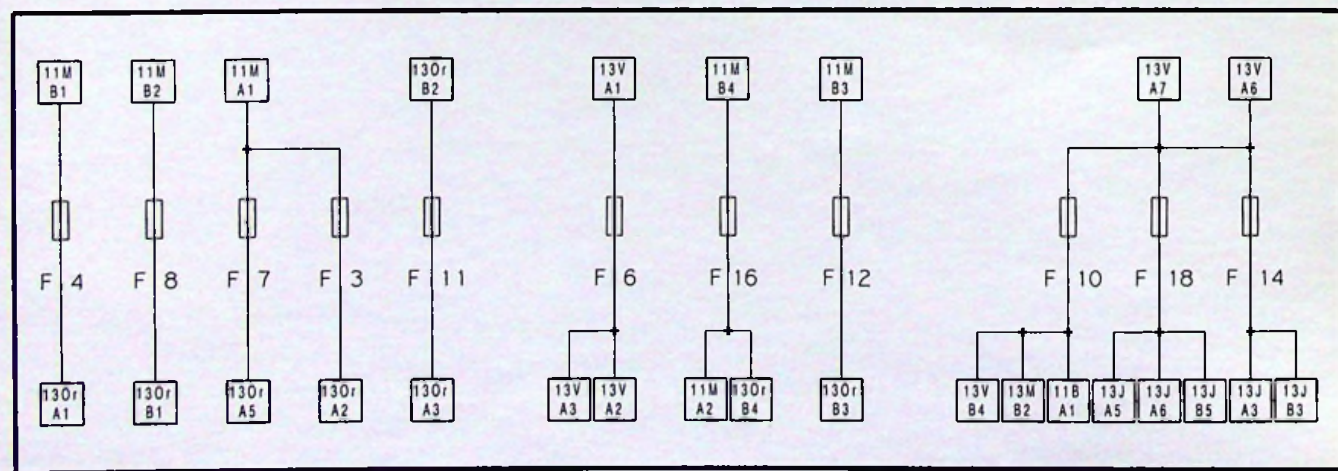
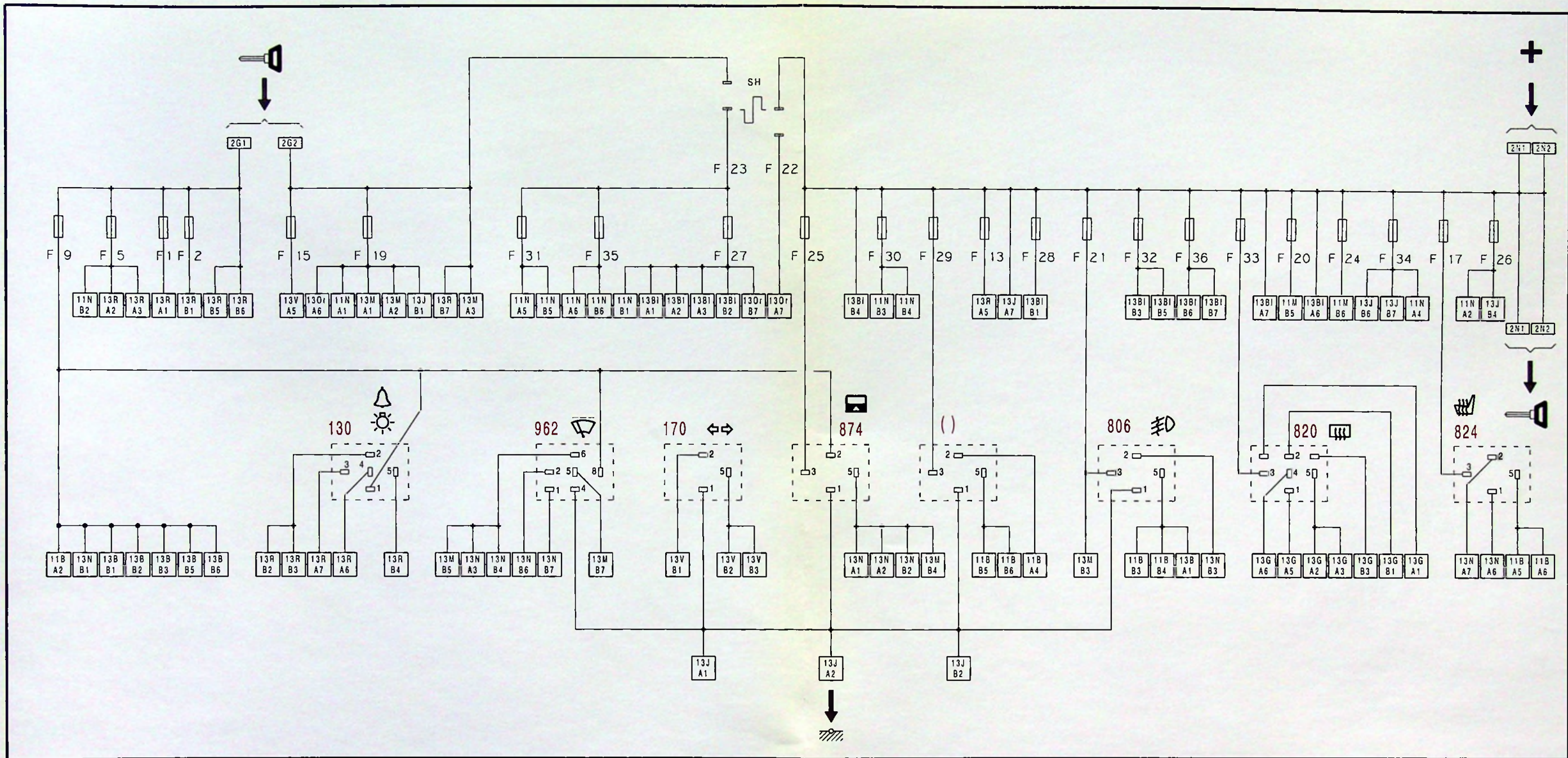



50

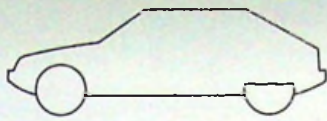

XM
502-00/1d

7

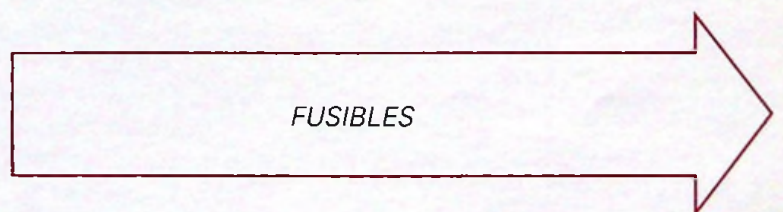
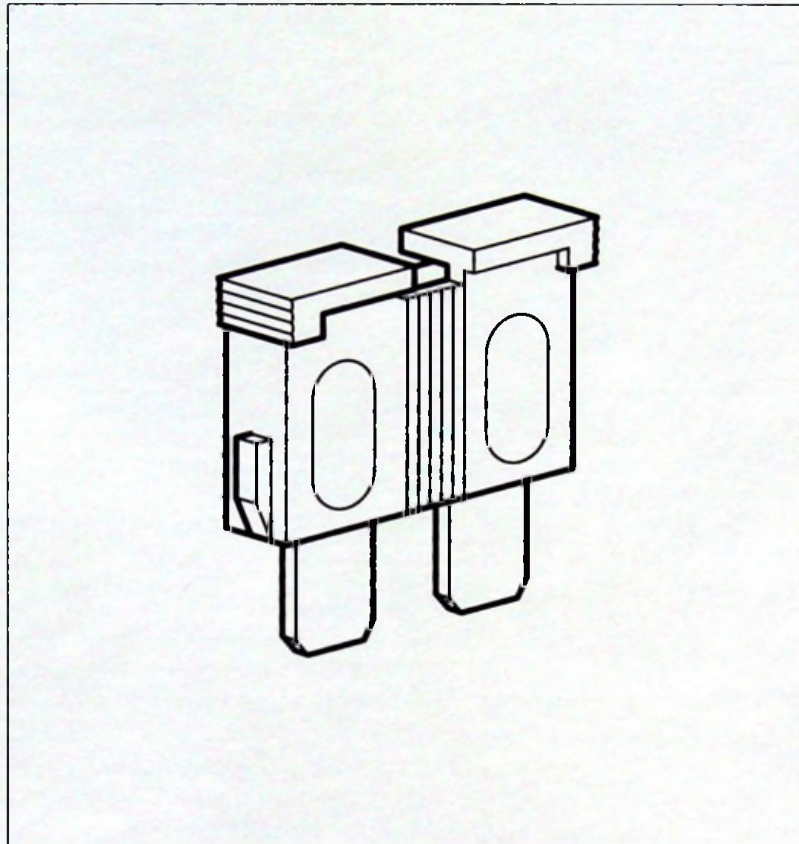

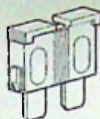

1° BOITIER INTERCONNEXIONS

ALIMENTATION	FUSIBLES			ORGANES PROTEGES
	N°	A	Couleur	
+ Accessoires	1	10A	Rouge	Système de freinage antibloqueur.
+ Accessoires	2	10A	Rouge	Fonction stop, régulation de vitesse. Boîtier température d'eau.
+ Après contact coupé	3	10A	Rouge	Commande relais climatisation (821). Commande relais sièges chauffants AV (817, 824) Temporisateur lunette/rétroviseurs chauffants (820).
Afficheur électro.	4	5A	Brun	Langage afficheur.
+ Accessoires	5	30A	Vert	Commande relais moteur tournant (848) Interrupteur feux de détresse (589). Pose radio. Bloc plafonnier (spots avant, centraux, arrière...) Temporisateur éclairage plafonnier (961) boîtier de verrouillage de portes (55) et récepteur H.F. (58). Eclaireur boîte à gant. Afficheur gauche (afficheur électronique). Fonction rétroviseurs réglables. Afficheur droit. Afficheur central (voyant batterie).
Feux de brouillard arrière	6	5A	Brun	Feux de brouillard arrière et voyant.
+ Après contact coupé	7	10A	Rouge	Calculateur suspension, capteur de débattement de caisse.
Afficheur électro.	8	5A	Brun	Langage afficheur.
+ Accessoires	9	30A	Vert	Commande relais motoventilateur (814) Commande relais toit ouvrant (874) Commande relais lève-vitres (809, 810). Bruiteur oubli d'éclairage (130). Moteurs et interrupteurs d'essuie et lave-glaces AV et AR. Temporisateurs d'essuie-vitres AV et AR. Bruiteur survitesse.
+ Lanterne	10	10A	Rouge	Eclaireurs des interrupteurs de : condamnation fonctions arrière, lève-vitre manœuvre accoudoir ; régulation de vitesse, allume-cigare, volet radio, cendriers. Eclaireur du bloc compteur, de l'autoradio. Eclaireur interrupteurs de : feux de brouillard avant et arrière, lave-vitre, essuie-vitre arrière, lunette chauffante, feux de détresse, plafonnier, suspension, toit ouvrant, commande climatisation, air conditionné. Feux de position avant et éclairage des plaques arrière. Relais lave-phare. Bruiteur oubli éclairage.
+ Lanterne	11	10A	Rouge	Eclaireurs des interrupteurs alarme et régulateur de vitesse. Éclairage de l'afficheur électronique. Éclairage de l'afficheur du bloc compteur. Éclairage de l'ordinateur de bord. Éclairage de la montre.

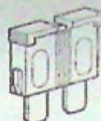

50

XM
502-00/1d

9

ALIMENTATION	FUSIBLES			ORGANES PROTEGES
	N°	A	Couleur	
Afficheur électro.	12	5A	Brun	Langage afficheur.
+ Batterie	13	10A	Rouge	Connecteur diagnostic. Feux de détresse.
+ Lanterne	14	5A	Brun	Feux de position arrière droit.
+ Après contact	15	5A	Brun	Boîtier température d'eau.
	16	5A	Brun	Voyant alerte température.
+ Batterie	17	20A	Jaune	Puissance relais sièges chauffants AR (824).
+ Lanterne	18	5A	Brun	Feux de position arrière gauche.
+ Après contact	19	15A	Bleu	Capteur vitesse. Boîtier temporisation éclairage intérieur. Boîtier de niveau d'eau de refroidissement, boîte de vitesses automatique. Feux de recul, sirène alarme. Bobine de relais coupure compresseur réfrigération, Feux diurnes. Boîtiers électroniques de température d'eau moteur, alarme, indexage rétroviseur. Bloc compteurs : compte-tours et thermomètre d'huile, thermomètre d'eau, alimentation ensemble électronique, voyant anti-blocage de roue. Afficheur central (voyants). Connecteur diagnostic. Boîtier catalyseur.
+ Batterie	20	5A	Brun	Inutilisé (Rechange).
+ Batterie	21	15A	Bleu	Puissance relais antibrouillard (806).
+ Batterie	22	Shunt		Configuration usine : F15 (sans fusible) F22 (sans fusible) F23 (fusible 30A) Conséquence : les fusibles F27, F31 et F35 sont alimentés en "+ après contact".
+ Après contact	23			Configuration clientèle : déplacement de F23 en F15, montage d'un shunt entre F22 et F23. Conséquence : les fusibles F27, F31 et F35 sont alimentés en "+ Batterie".
+ Batterie	24	20A	Jaune	Puissance relais sièges chauffants AV (817).
+ Batterie	25	20A	Jaune	Puissance relais toit ouvrant.
+ Batterie	26	30A	Vert	Puissance relais lève-vitre AR (810).
+ Batterie (avec shunt)	27	15A	Bleu	Autoradio Alarme : boîtier, led, commande relais alarme. Temporisateur d'éclairage intérieur. Bloc compteur ensemble électronique. Afficheur droit. Eclaireur coffre.

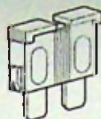

ALIMENTATION	FUSIBLES			ORGANES PROTEGES
	N°	A	Couleur	
+ Batterie	28	30A	Vert	Manœuvres de siège avant droit.
+ Batterie	29	15A	Bleu	Inutilisé (Rechange).
+ Batterie	30	30A	Vert	Manœuvres de siège avant gauche.
+ Batterie (avec shunt)	31	10A	Rouge	Boîtier température d'eau. Calculateur d'injection.
+ Batterie	32	30A	Vert	Pompe lave-phares. Avertisseurs sonores.
+ Batterie	33	30A	Vert	Temporisateur lunette/rétro chauffants (820).
+ Batterie	34	30A	Vert	Boîtier de verrouillage centralisé des portes. Boîtier de commande à distance PLIP. (I.R.) Système de suspension hydraactive. Puissance relais alarme antivol (795). Boîtier de verrouillage centralisé + récepteur (H.F.).
+ Batterie (avec shunt)	35	30A	Vert	Puissance relais lève-vitre AV (809) Moteur lève-vitre antipincement.
+ Batterie	36	30A	Vert	Allume-cigare AV + AR.



50

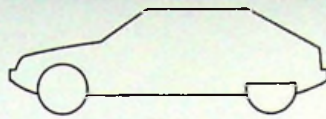

XM
502-00/1e

1

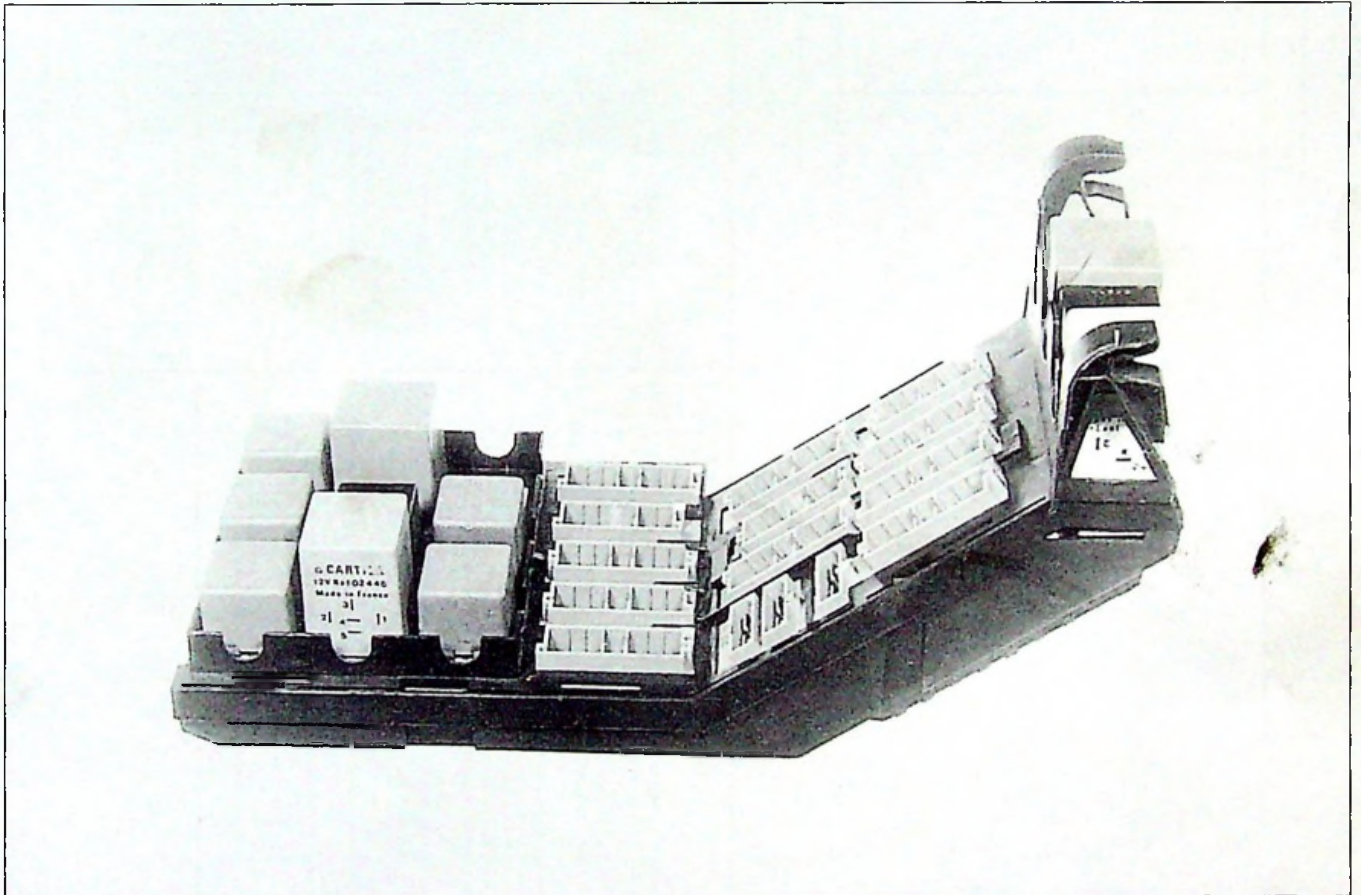

89-536

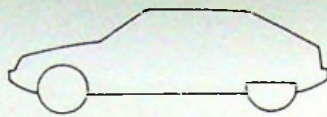

52

- | | | | |
|-----|-----|-----|-----|
| F1 | F2 | F3 | F4 |
| F5 | F6 | F7 | F8 |
| F9 | F10 | F11 | F12 |
| F13 | F14 | F15 | F16 |
| F17 | F18 | F19 | F20 |
| F21 | F22 | F23 | F24 |
| F25 | F26 | F27 | F28 |
| F29 | F30 | F31 | F32 |
| F33 | F34 | F35 | F36 |

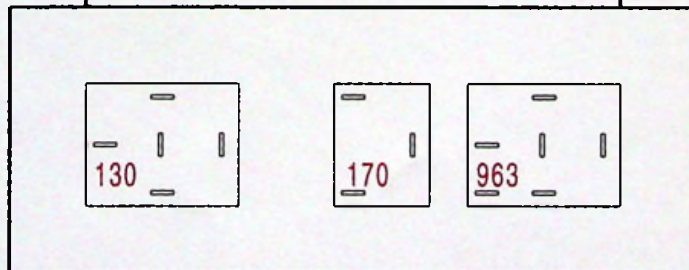
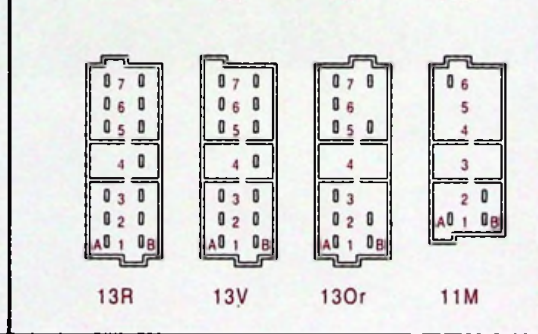
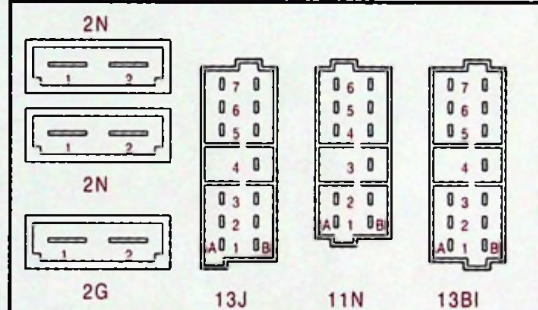
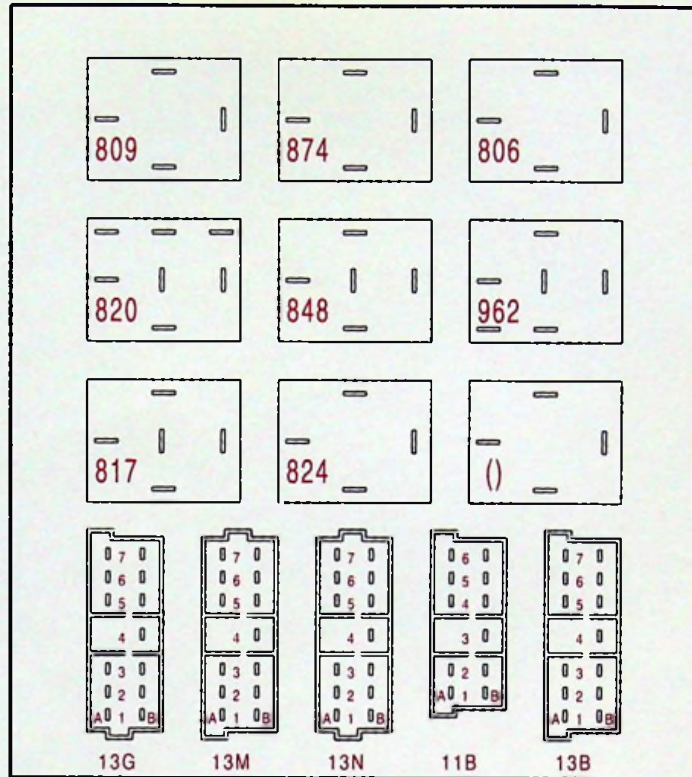
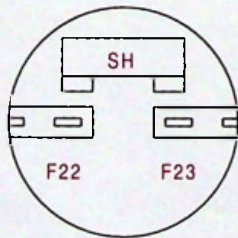



50

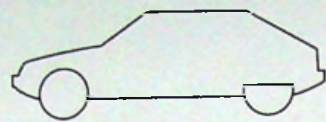

XM
502-00/1e

4

5

XM
502-00/1e

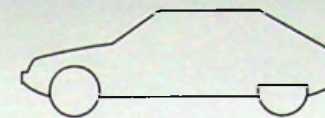

50

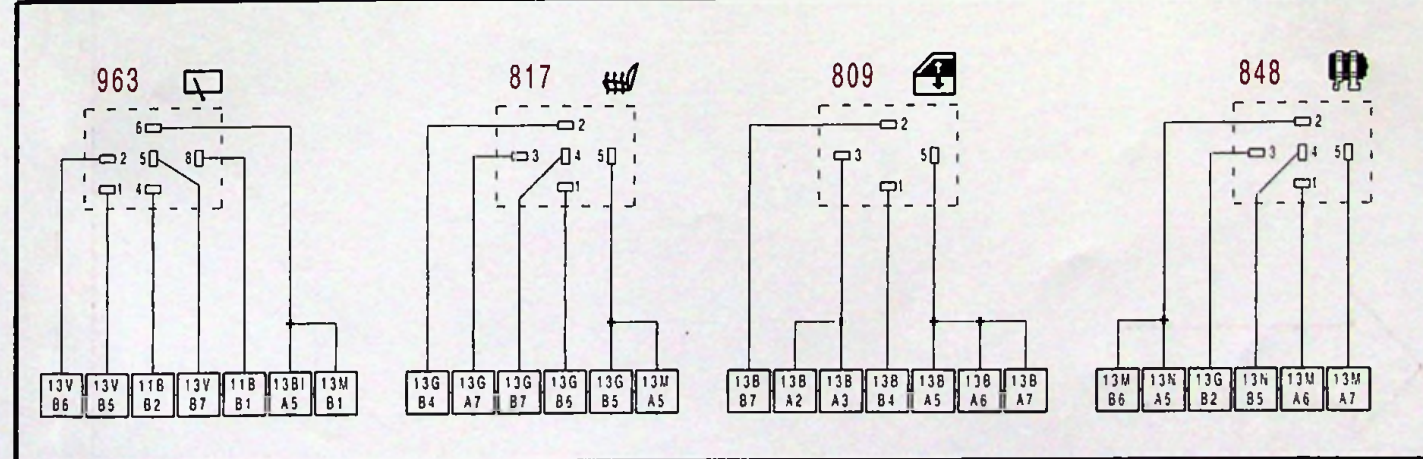
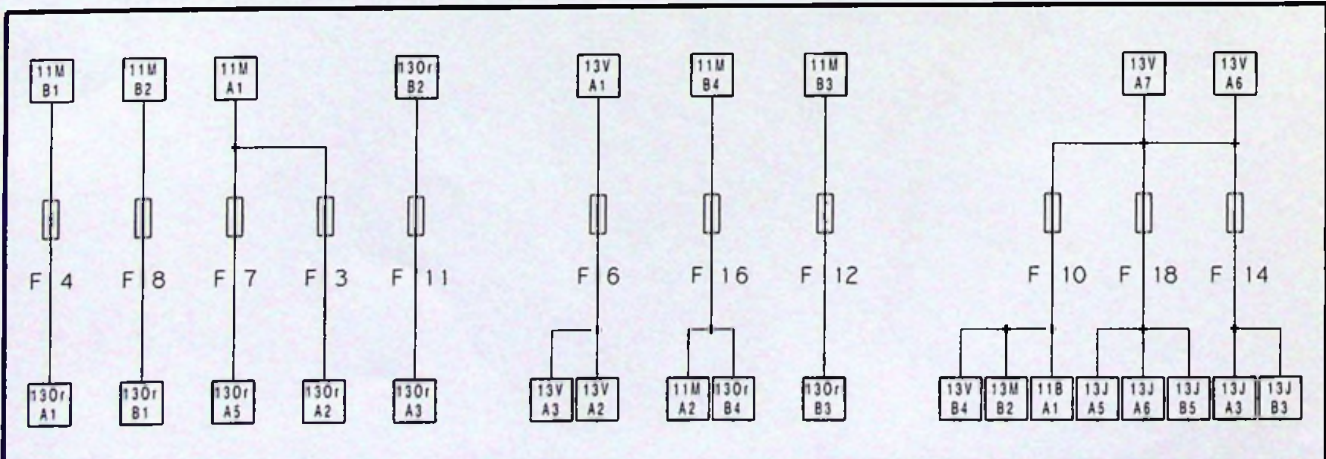
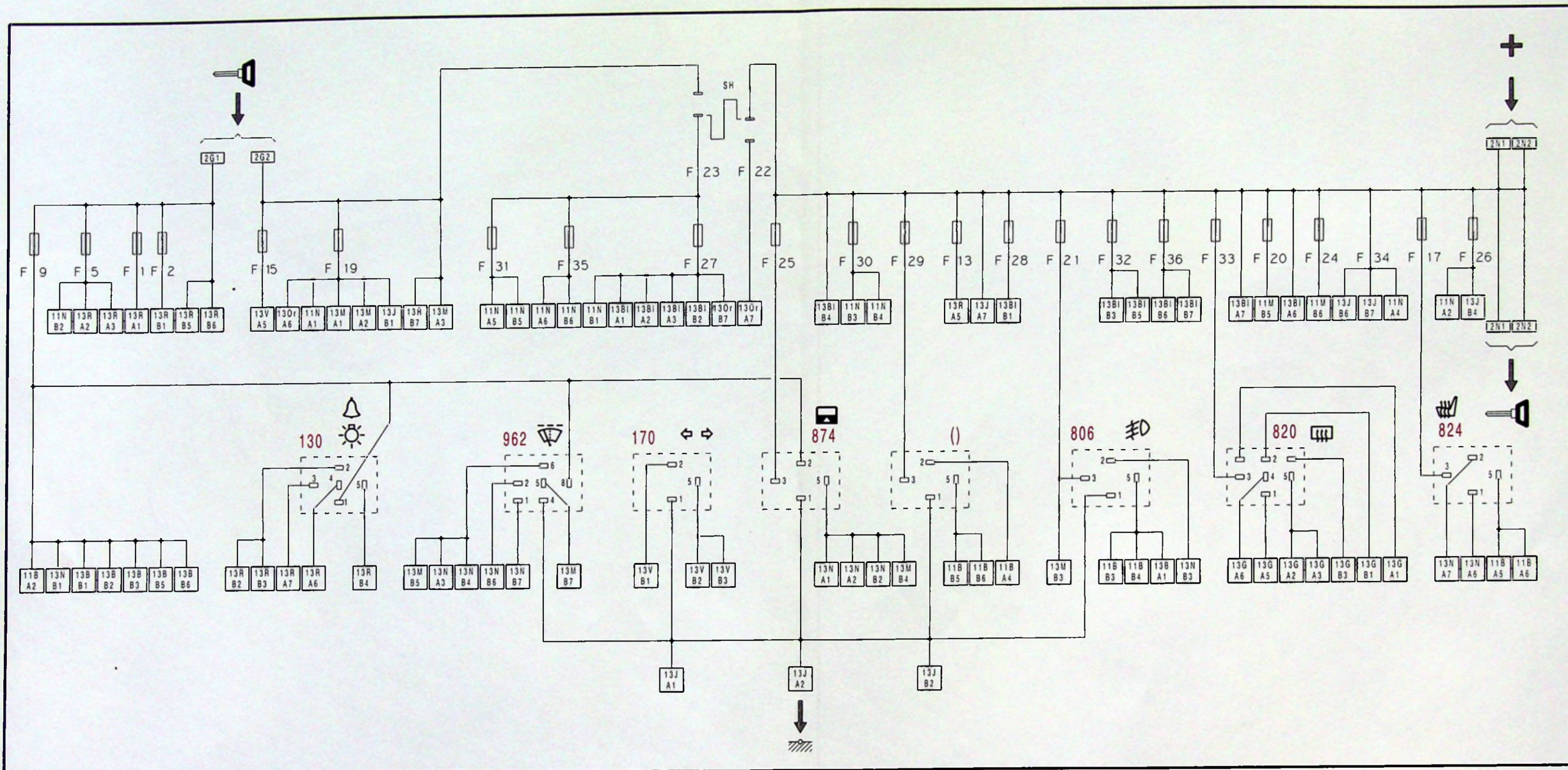

502-00/1e

502-00/1e

1 2 3 4 5 6 7 8 9 10 11 12 13 14 15 16 17 18 19 20 21 22 23 24 25 26 27 28 29 30 31 32 33 34 35 36 37 38 39 40 41 42 43 44 45 46 47 48 49 50 51 52 53 54 55 56 57 58 59 60 61 62



50

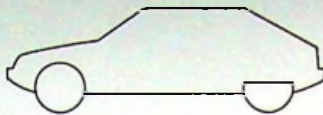

XM
502-00/1e

7

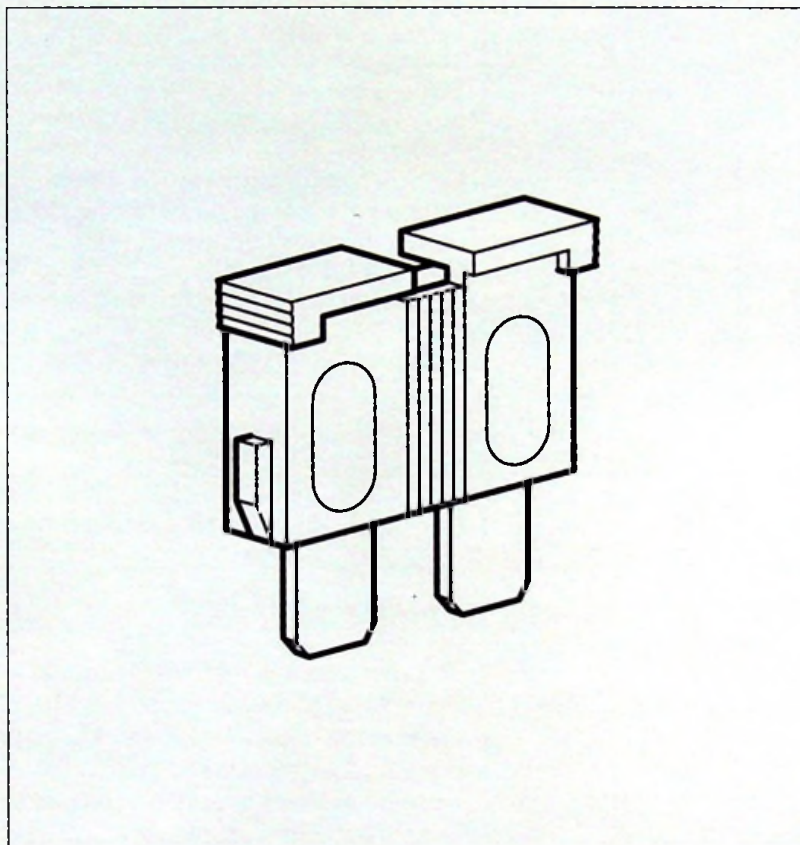

FUSIBLES

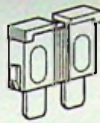

1° BOITIER INTERCONNEXIONS

ALIMENTATION	FUSIBLES			ORGANES PROTEGES
	N°	A	Couleur	
+ Accessoires	1	10A	Rouge	Système de freinage antibloqueur.
+ Accessoires	2	10A	Rouge	Fonction stop, régulation de vitesse. Boîtier température d'eau.
+ Après contact coupé	3	10A	Rouge	Commande relais climatisation (821). Commande relais sièges chauffants AV (817, 824) Temporisateur lunette/rétroviseurs chauffants (820).
Afficheur électro.	4	5A	Brun	Langage afficheur.
+ Accessoires	5	30A	Vert	Commande relais moteur tournant (848) Interrupteur feux de détresse (589). Pose radio. Bloc plafonnier (spots avant, centraux, arrière...) Temporisateur éclairage plafonnier (961) boîtier de verrouillage de portes (55) et récepteur H.F. (58). Eclaireur boîte à gant. Afficheur gauche (afficheur électronique). Fonction rétroviseurs réglables. Afficheur droit. Afficheur central (voyant batterie).
Feux de brouillard arrière	6	5A	Brun	Feux de brouillard arrière et voyant.
+ Après contact coupé	7	10A	Rouge	Calculateur suspension, capteur de débattement de caisse.
Afficheur électro.	8	5A	Brun	Langage afficheur.
+ Accessoires	9	30A	Vert	Commande relais motoventilateur (814) Commande relais toit ouvrant (874) Commande relais lève-vitres (809, 810). Bruiteur oubli d'éclairage (130). Moteurs et interrupteurs d'essuie et lave-glaces AV et AR. Temporisateurs d'essuie-vitres AV et AR. Bruiteur survitesse.
+ Lanterne	10	10A	Rouge	Eclaireurs des interrupteurs de : condamnation fonctions arrière, lève-vitre manœuvre accoudeur ; régulation de vitesse, allume-cigare, volet radio, cendriers. Eclaireur du bloc compteur, de l'autoradio. Eclaireur interrupteurs de : feux de brouillard avant et arrière, lave-vitre, essuie-vitre arrière, lunette chauffante, feux de détresse, plafonnier, suspension, toit ouvrant, commande climatisation, air conditionné. Feux de position avant et éclairage des plaques arrière. Relais lave-phare. Bruiteur oubli éclairage.
+ Lanterne	11	10A	Rouge	Eclaireurs des interrupteurs alarme et régulateur de vitesse. Eclairage de l'afficheur électronique. Eclairage de l'afficheur du bloc compteur. Eclairage de l'ordinateur de bord. Eclairage de la montre.



50

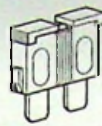

XM
502-00/1e

9

ALIMENTATION	FUSIBLES			ORGANES PROTEGES
	N°	A	Couleur	
Afficheur électro.	12	5A	Brun	Langage afficheur.
+ Batterie	13	10A	Rouge	Connecteur diagnostic. Feux de détresse.
+ Lanterne	14	5A	Brun	Feux de position arrière droit.
+ Après contact	15	5A	Brun	Boîtier température d'eau.
+ Après contact	16	5A	Brun	Voyant alerte température.
+ Batterie	17	20A	Jaune	Puissance relais sièges chauffants AR (824).
+ Lanterne	18	5A	Brun	Feux de position arrière gauche.
+ Après contact	19	15A	Bleu	Capteur vitesse. Boîtier temporisation éclairage intérieur. Boîtier de niveau d'eau de refroidissement, boîte de vitesses automatique. Feux de recul, sirène alarme. Bobine de relais coupure compresseur réfrigération, Feux diurnes. Boîtiers électroniques de température d'eau moteur, alarme, indexage rétroviseur. Bloc compteurs : compte-tours et thermomètre d'huile, thermomètre d'eau, alimentation ensemble électronique, voyant anti-blocage de roue. Afficheur central (voyants). Connecteur diagnostic. Boîtier catalyseur.
+ Batterie	20	5A	Brun	Inutilisé (Rechange).
+ Batterie	21	15A	Bleu	Puissance relais antibrouillard (806).
+ Batterie	22	Shunt		Configuration usine : F15 (sans fusible) F22 (sans fusible) F23 (fusible 30A) Conséquence : les fusibles F27, F31 et F35 sont alimentés en "+ après contact".
+ Après contact	23			Configuration clientèle : déplacement de F23 en F15, montage d'un shunt entre F22 et F23. Conséquence : les fusibles F27, F31 et F35 sont alimentés en "+ Batterie".
+ Batterie	24	20A	Jaune	Puissance relais sièges chauffants AV (817).
+ Batterie	25	20A	Jaune	Puissance relais toit ouvrant.
+ Batterie	26	30A	Vert	Puissance relais lève-vitre AR (810).
+ Batterie (avec shunt)	27	15A	Bleu	Autoradio Alarme : boîtier, led, commande relais alarme. Temporisateur d'éclairage intérieur. Bloc compteur ensemble électronique. Afficheur droit. Eclaireur coffre.

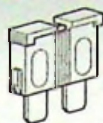

ALIMENTATION	FUSIBLES			ORGANES PROTEGES
	N°	A	Couleur	
+ Batterie	28	30A	Vert	Manœuvres de siège avant droit.
+ Batterie	29	15A	Bleu	Inutilisé (Rechange).
+ Batterie	30	30A	Vert	Manœuvres de siège avant gauche.
+ Batterie (avec shunt)	31	10A	Rouge	Boîtier température d'eau. Calculateur d'injection.
+ Batterie	32	30A	Vert	Pompe lave-phares. Avertisseurs sonores.
+ Batterie	33	30A	Vert	Temporisateur lunette/rétro chauffants (820).
+ Batterie	34	30A	Vert	Boîtier de verrouillage centralisé des portes. Boîtier de commande à distance PLIP. (I.R.) Système de suspension hydractive. Puissance relais alarme antivol (795). Boîtier de verrouillage centralisé + récepteur (H.F.).
+ Batterie (avec shunt)	35	30A	Vert	Puissance relais lève-vitre AV (809) Moteur lève-vitre antipincement.
+ Batterie	36	30A	Vert	Allume-cigare AV + AR.



50

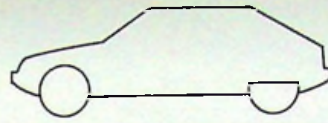

XM
502-00/2

1

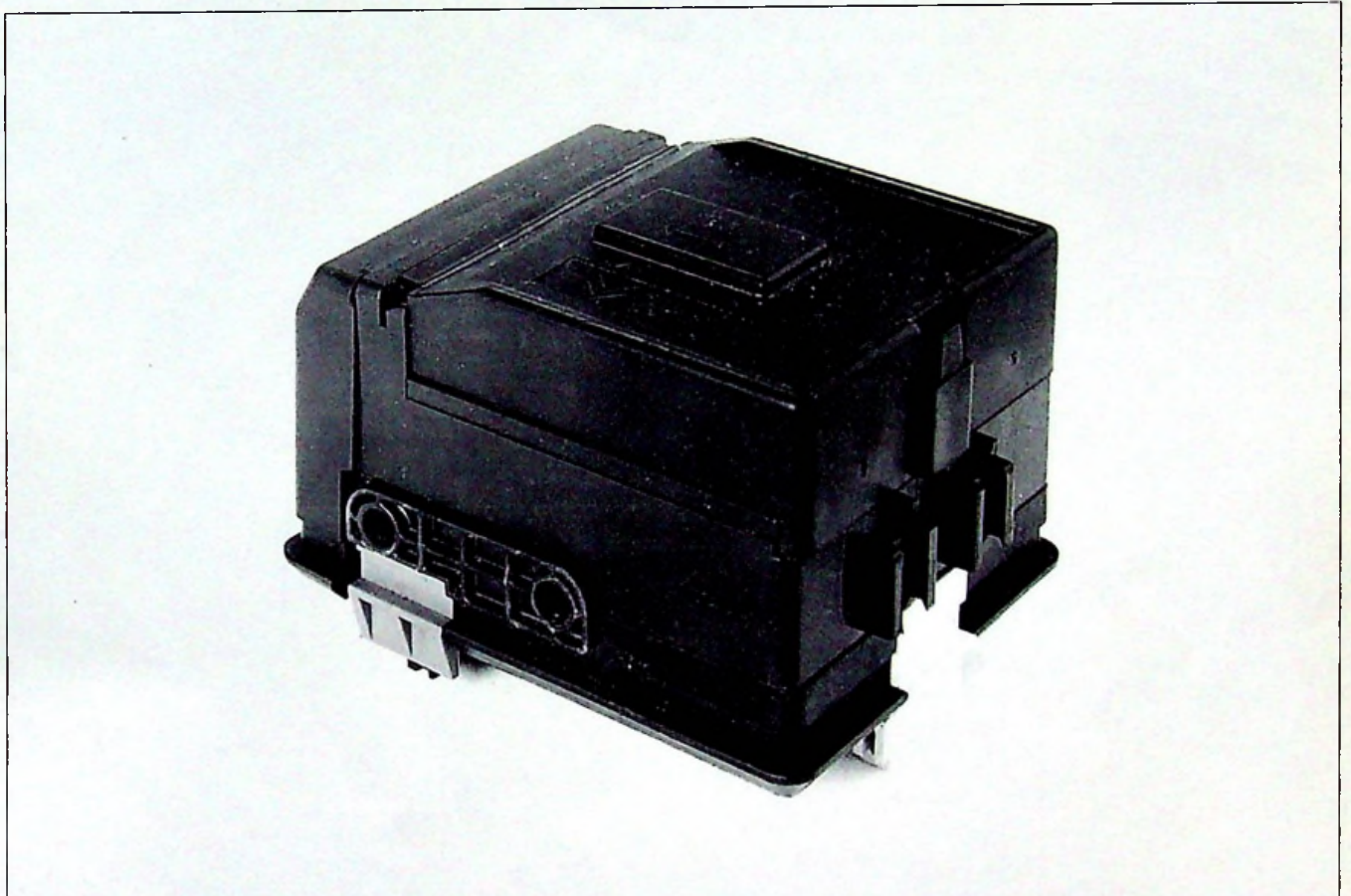

94-935

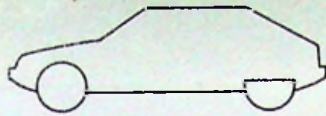

50

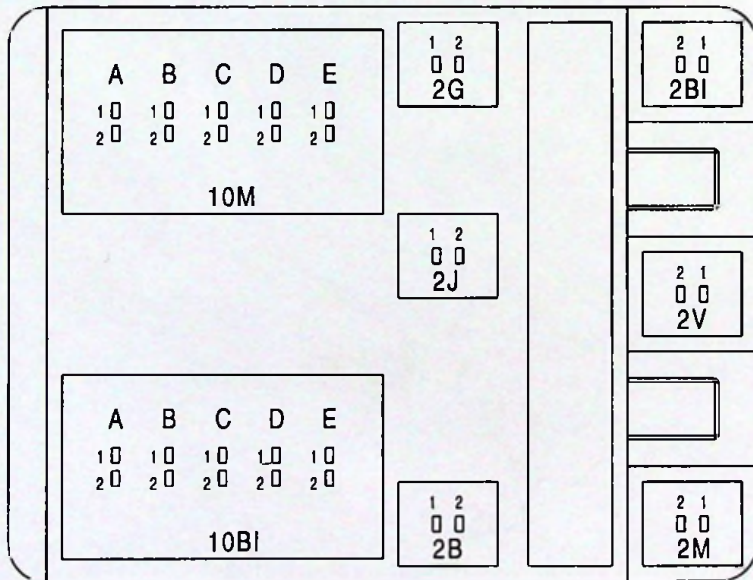
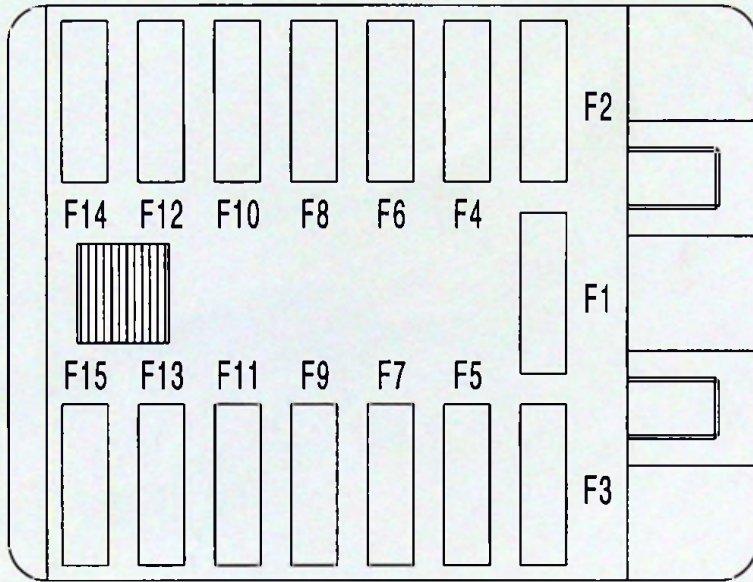



50

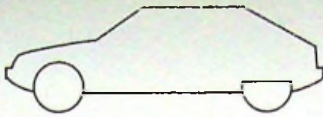

XM
502-00/2

3

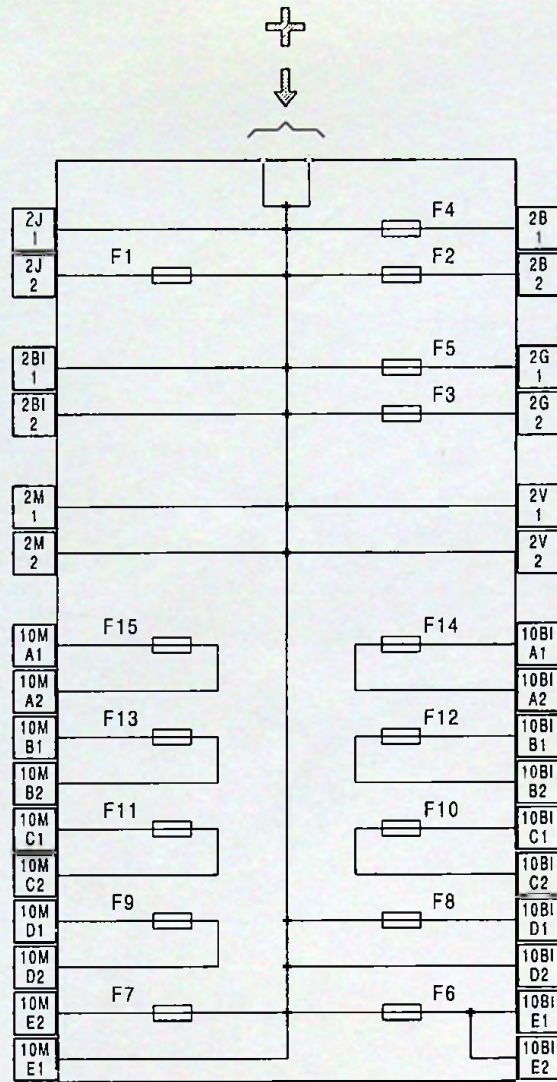

- F1** 10A Alimentation boîtier EGR
Alimentation bougies de préchauffage
- F2** 30A Alimentation climatisation ou réfrigération
- F3** 30A Bloc hydraulique antibloqueur
- F4** - Libre
- F5** - Libre
- F6** - Libre
- F7** - Libre

- F8** - Libre
- F9** 10A Feu de route droit
- F10** - Libre
- F11** 10A Feu de route gauche
- F12** - Libre
- F13** 10A Feu de croisement gauche
- F14** - Libre
- F15** 10A Feu de croisement droit

Maxi-Fuse

48 40A Motoventilateurs gauche et droit

49 30A Motoventilateur droit

1 2 3 4 5 6 7 8 9 10 11 12 13 14 15 16 17 18 19 20 21 22 23 24 25 26 27 28 29

502-00/2



50

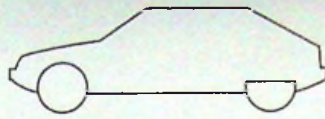

XM
502-00/2a

1

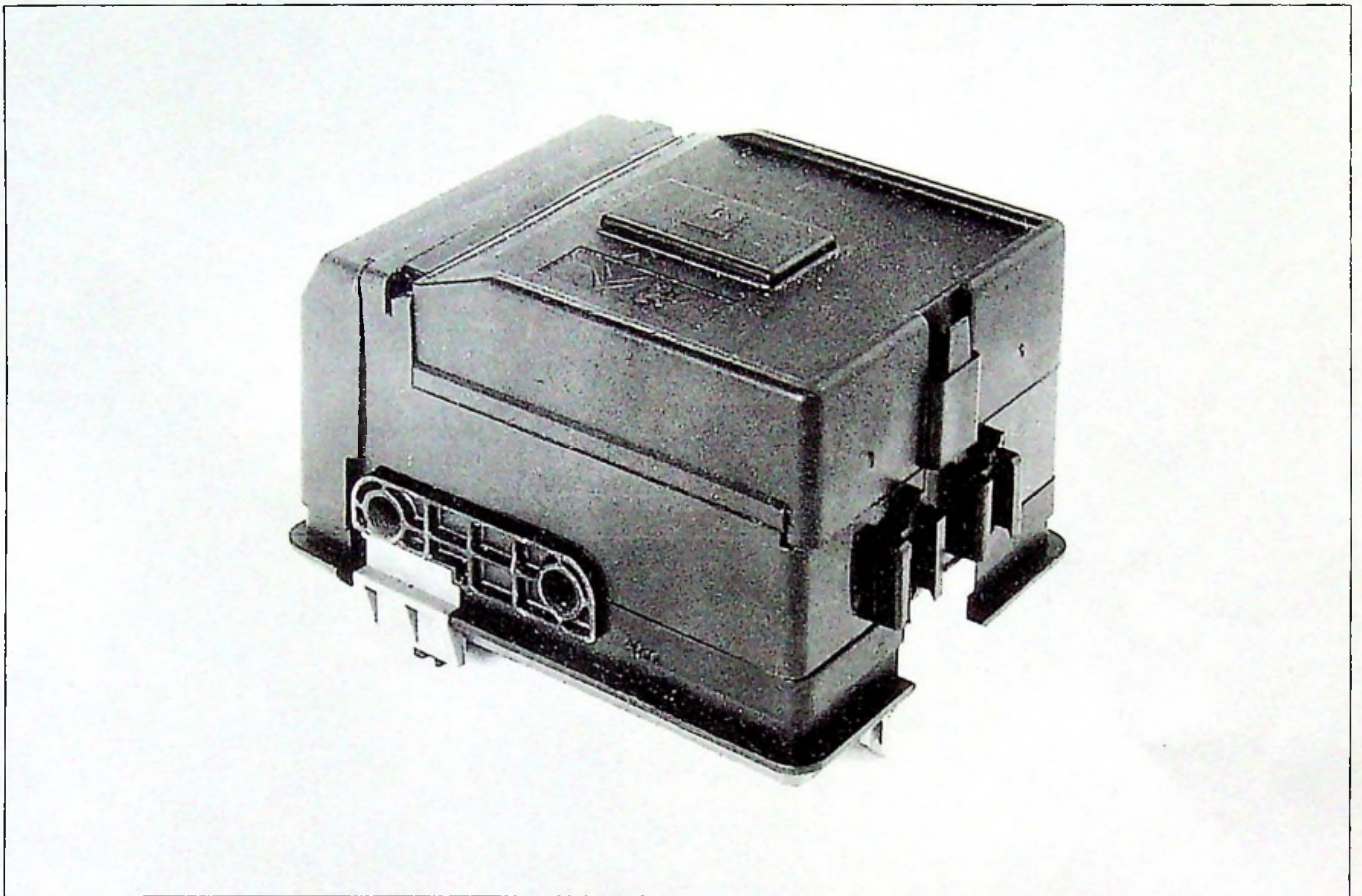

94-935

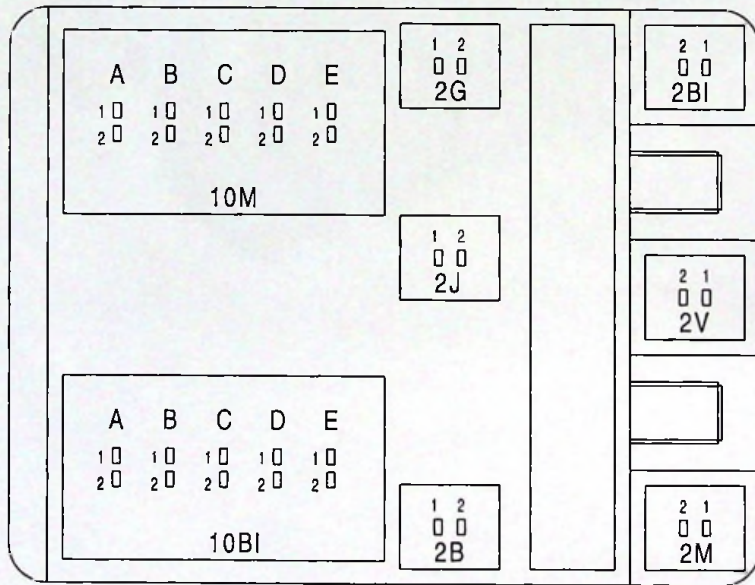
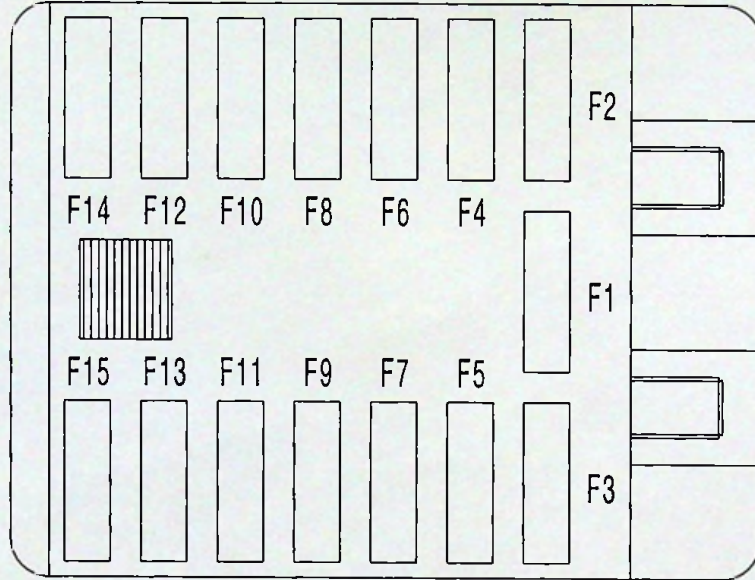
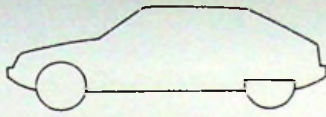



50

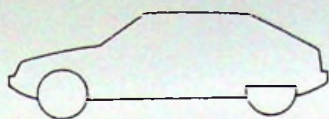

XM
502-00/2a

3

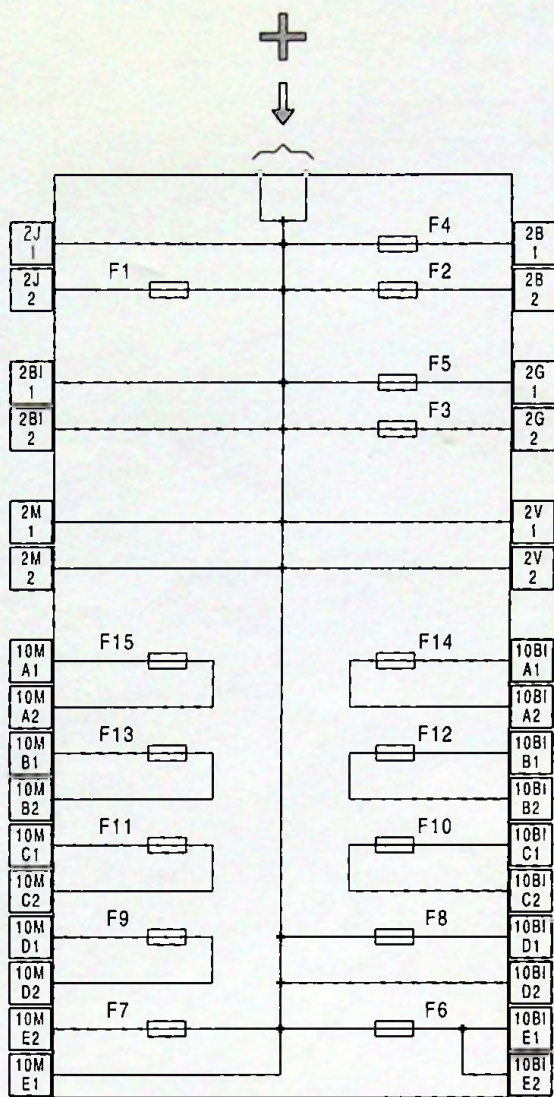

F1	10 A	Alimentation boîtier EGR Alimentation bougies de préchauffage	F8	-	Libre
F2	40A	Alimentation climatisation ou réfrigération	F9	10A	Feu de route droit
F3	30A	Bloc hydraulique antibloqueur	F10	10A	BVA 4HP20 ou libre
F4	-	Libre	F11	10A	Feu de route gauche
F5	-	Libre	F12	10A	Sonde à oxygène
F6	-	Libre	F13	10A	Feu de croisement gauche
F7	-	Libre	F14	15A	Pompe à essence
			F15	10A	Feu de croisement droit

Maxi-fuse

48 40A Motoventilateurs gauche et droit

49 40A Motoventilateur droit

502-00/2a

502-00/2a



50

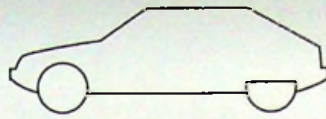

XM
503-00/1

1

DIAGNOSTIC





50

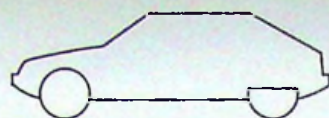

XM
503-00/1a

2

3

XM
503-00/1a

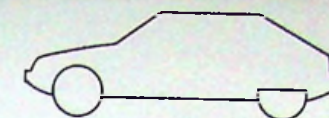

50

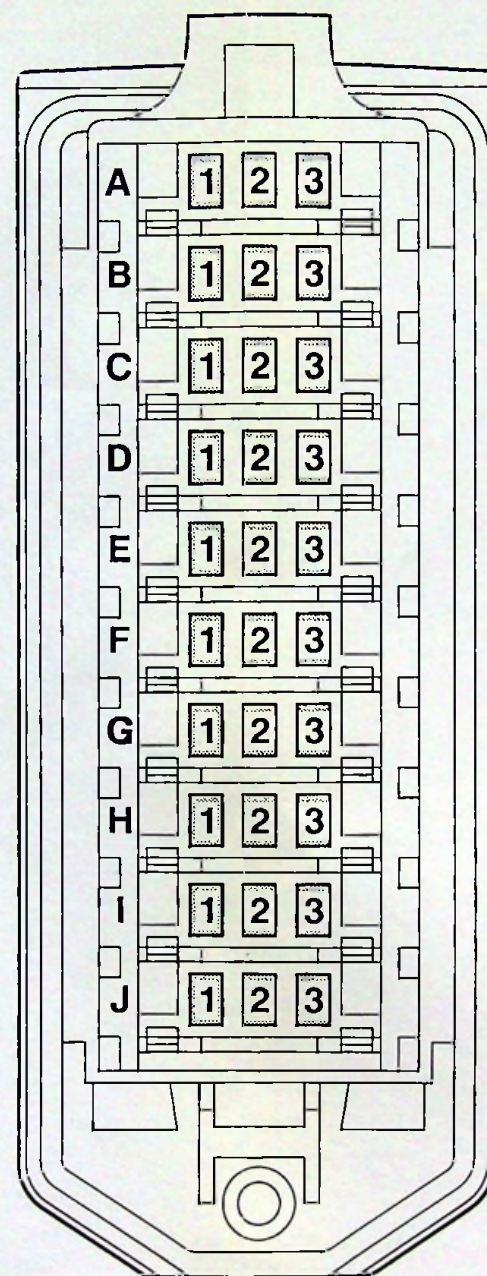
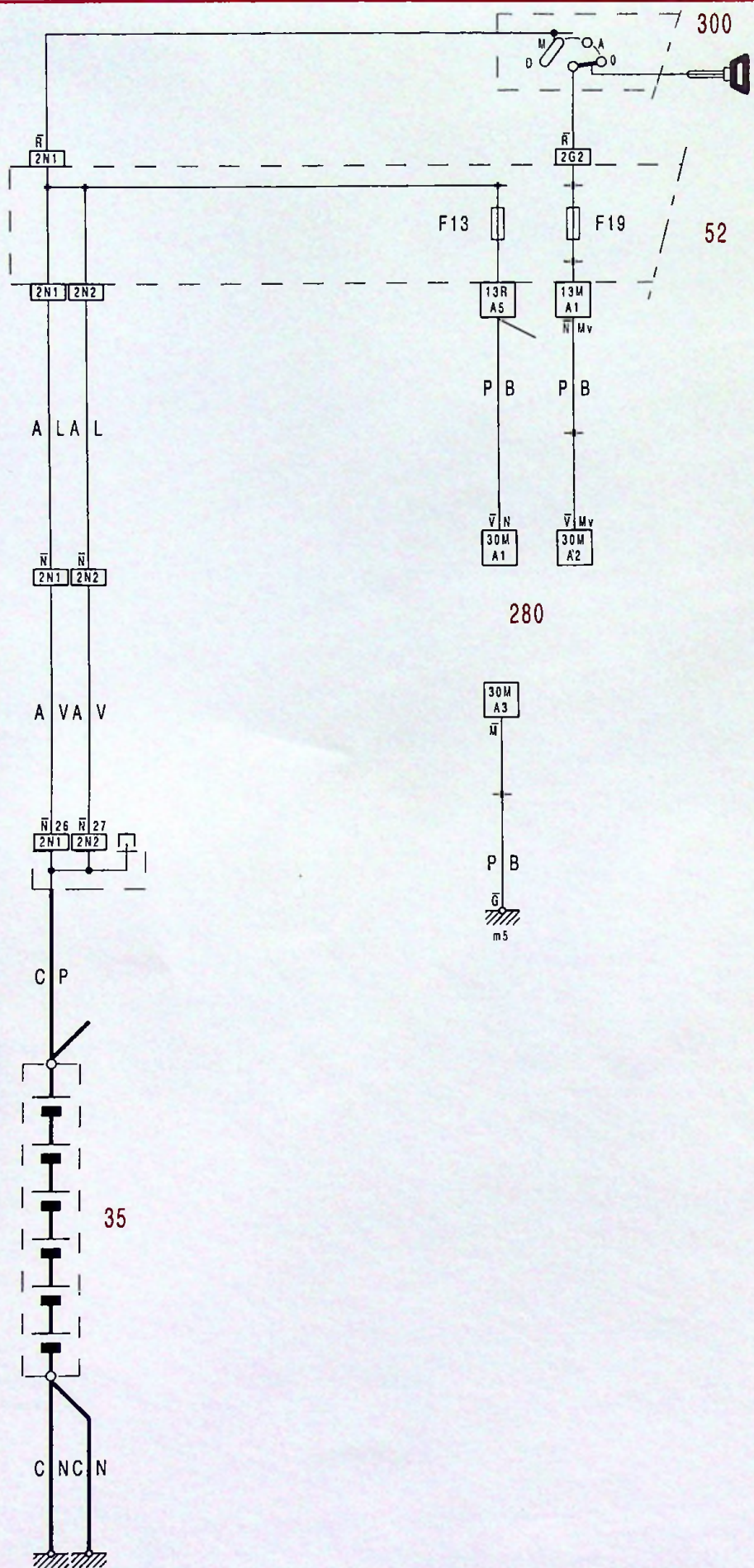

PRISE DIAGNOSTIC

- | | | |
|----|---|-------------------------------------|
| A1 | + Permanent | } Alimentation testeur
(maxi 4A) |
| A2 | + Après contact | |
| A3 | Masse | |
| B1 | Signal compte-tours/ - capteur PMH (Diesel) | |
| B2 | Blindage capteur PMH (Diesel) | |
| B3 | Signal compte-tours/ + capteur PMH (Diesel) | |
| C1 | Contrôle moteur | (ligne K bus ISO) |
| C2 | Contrôle moteur | (ligne L bus ISO) |
| C3 | Contrôle moteur | (sortie éclats-codés) |
| D2 | Ceinture pyrotechnique | |
| D3 | Information moteur tournant | |
| E1 | Antiblocage de roue | |
| E2 | Suspension variable | |
| F1 | Climatisation | |
| H3 | Supercondamnation | |
| I1 | Commande rétroviseur | |
| I2 | Alarme | |
| I3 | Antidémarrage codé | |



50

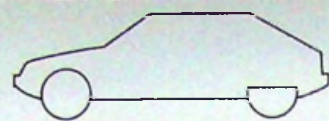

XM
503-00/1b

2

3

XM
503-00/1b

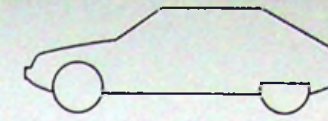

50

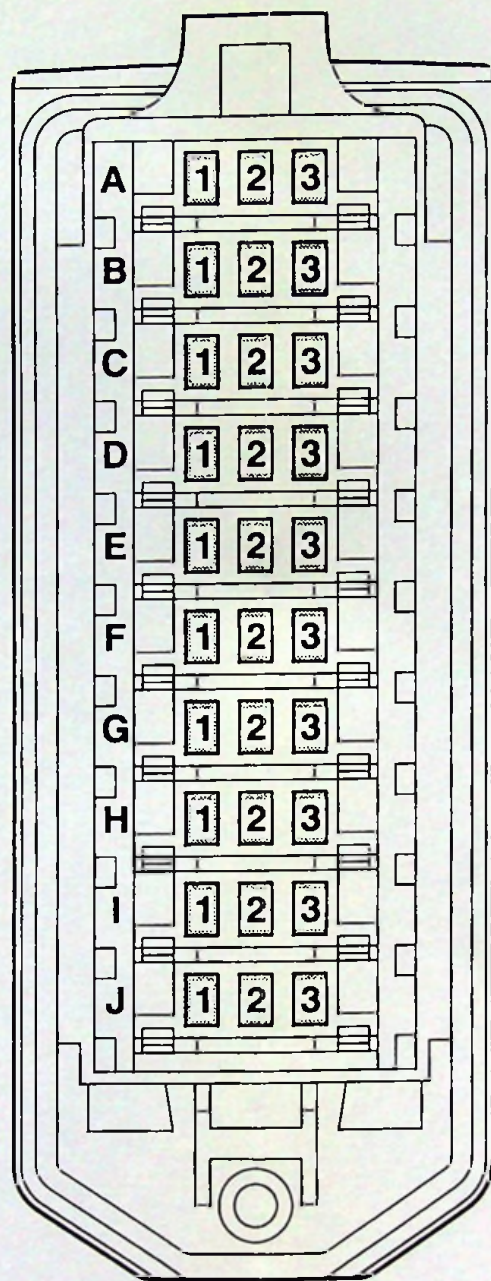
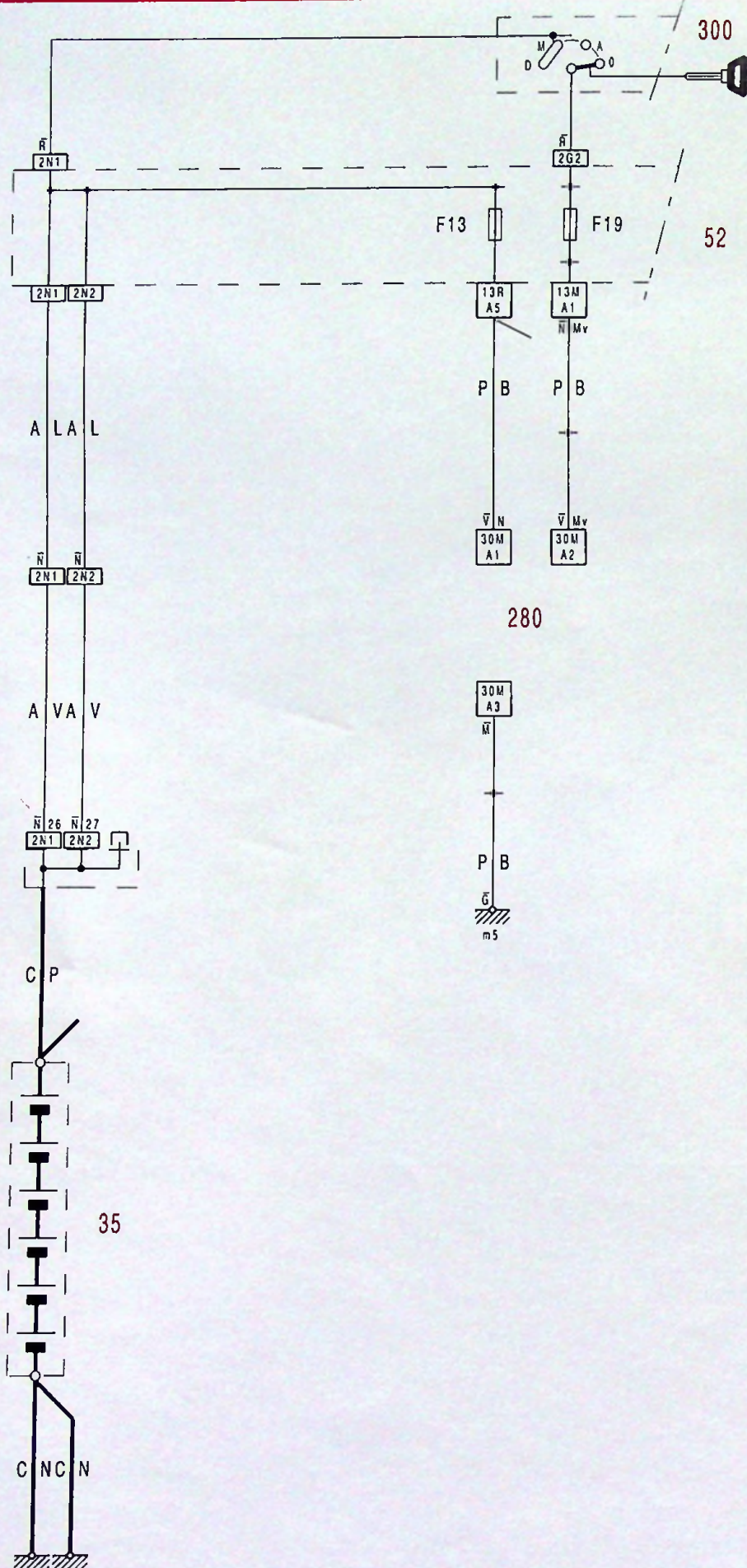

PRISE DIAGNOSTIC

- | | | |
|----|---|-------------------------------------|
| A1 | + Permanent | } Alimentation testeur
(maxi 4A) |
| A2 | + Après contact | |
| A3 | Masse moteur | |
| B1 | Signal compte-tours/ - capteur PMH (Diesel) | |
| B2 | Blindage capteur PMH (Diesel) | |
| B3 | Signal compte-tours/ + capteur PMH (Diesel) | |
| C1 | Contrôle moteur | (ligne K bus ISO) |
| C2 | Contrôle moteur | (ligne L bus ISO) |
| C3 | Contrôle moteur | (sortie éclats-codés) |
| D2 | Test prétensionneur de ceinture | |
| D3 | Information moteur tournant | |
| E1 | Antiblocage de roue | |
| E2 | Suspension variable | |
| F1 | Climatisation | |
| F3 | Air-bag | |
| H3 | Supercondamnation | |
| I1 | Commande rétroviseurs | |
| I2 | Alarme | |
| I3 | Antidémarrage codé | |



50

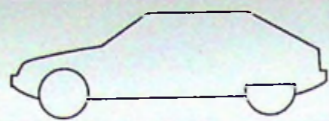

XM
503-00/1c

2

3

XM
503-00/1c

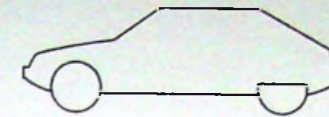

50

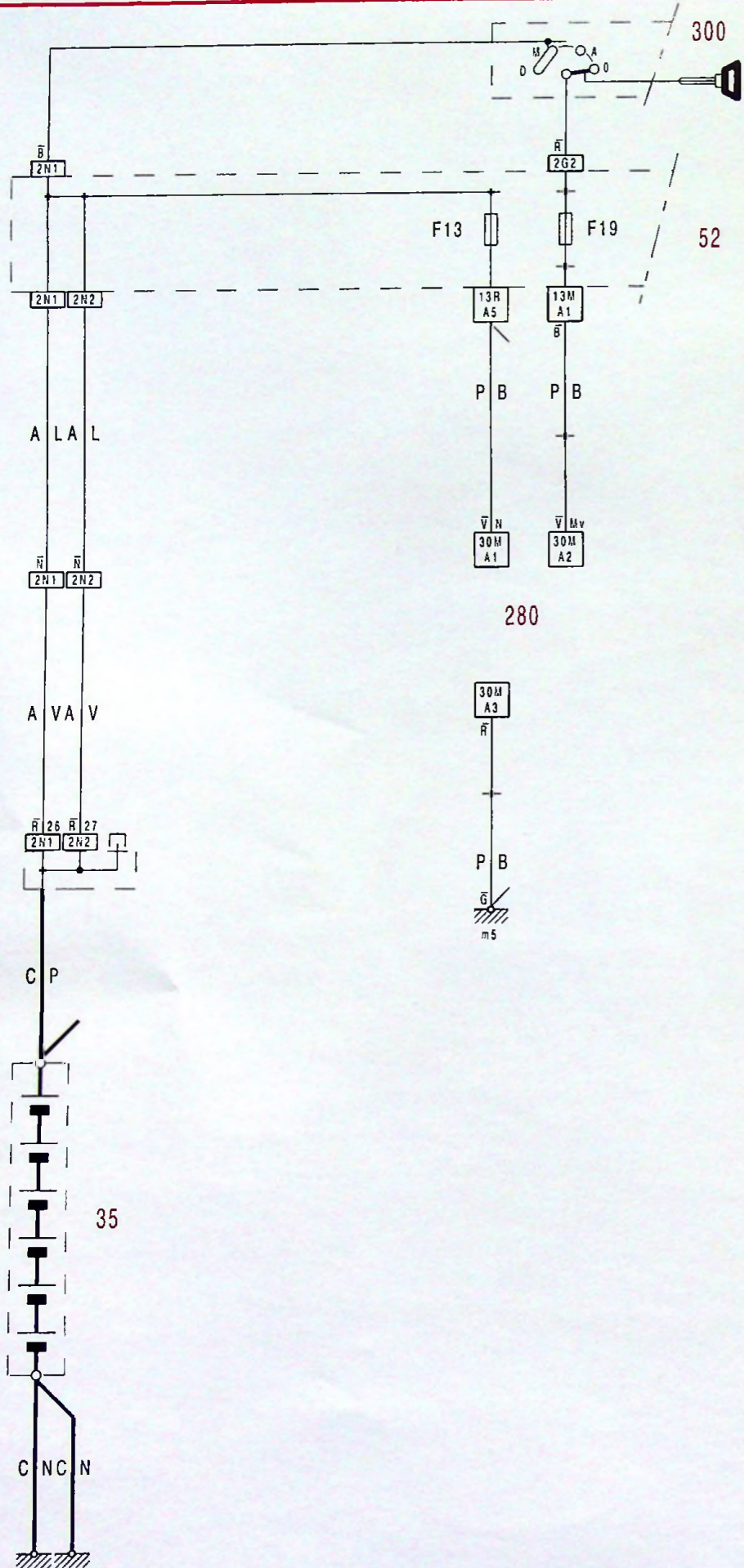

PRISE DIAGNOSTIC

- A1 + Permanent
 - A2 + Après contact
 - A3 Masse moteur
- } Alimentation testeur
(maxi 4A)
- B1 - capteur PMH (diesel)
 - B2 Masse caisse
 - B3 Signal compte-tours/ + capteur PMH (Diesel)
- C1 Contrôle moteur ligne K bus ISO
 - C2 Contrôle moteur ligne L bus ISO
 - C3 Contrôle moteur sortie voyant
- D1 Test GMV1/test boîtier BITRON : relecture
 - D2 Test prétensionneur de ceinture
 - D3 Commande relais alimentation moteur tournant
- E1 A.D. antiblocage/antipatinage
 - E2 A.D. suspension variable
 - E3 A.D. direction assistée
- F1 A.D. climatisation
 - F2 A.D. siège à mémoire
 - F3 A.D. air-bag
- G1 A.D. BVA électronique/embrayage piloté
 - G2 A.D. roues arrières directrices
 - G3 A.D. différentiel piloté
- H1 A.D. régulation de vitesse
 - H2 A.D. ordinateur de bord
 - H3 A.D. supercondamnation
- I1 A.D. commande rétroviseurs
 - I2 A.D. alarme
 - I3 A.D. antidémarrage codé
- J1 A.D. unité multiplexage
 - J2 Réservé
 - J3 Réservé

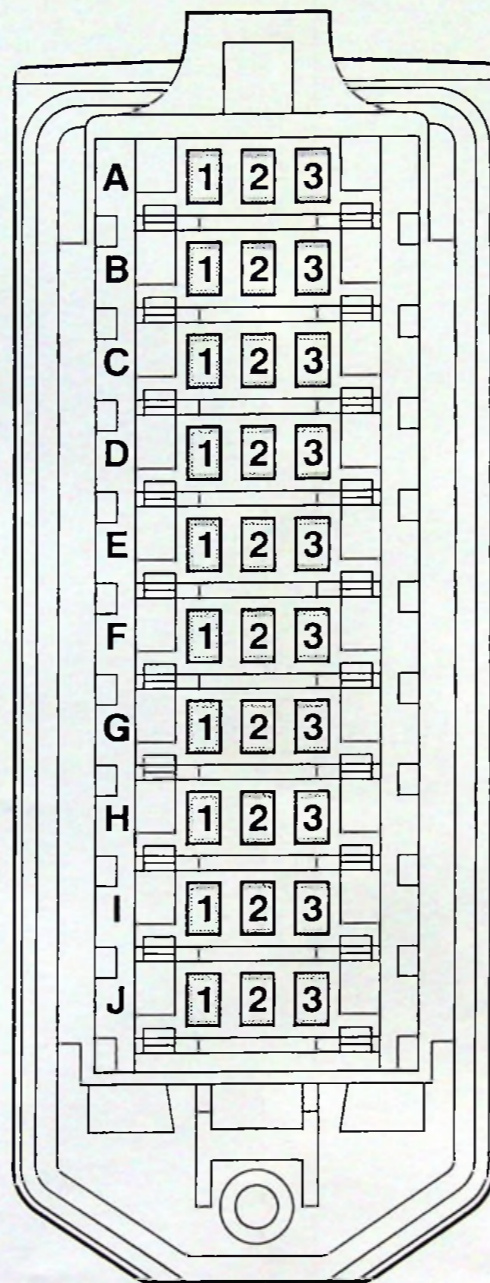



50

TABLEAU DES LAMPES

XM
504-00/1

1

Fonction	Quantité	Culot	Tension	Puissance	Type
Feux de route et de croisement	4	P 14,5 s	12 V	55 W	H1
Feux de brouillard avant	2	PK 22 s		55 W	H3
Feux de direction avant et arrière	4	BA 15 s		21 W	P21/1
Feux de recul	2	BA 15 s		21 W	P25/1
Feux de brouillard arrière	2				
Feux de stop	2				
Feux de stop et lanterne sur aile	2	BAY 15 d		21/5 W	P25/2
Feux de position arrière	2	BA 15 s		5 W	R5W
Feux de position avant	2	Wedge base Ø = 10 mm		5 W	W5W
Rappel de feux de direction	2				
Eclaireur de plaque de police	2				
Eclaireur de coffre	1				
Eclaireur de boîte à gants	1				
Spots arrière	2				
Plafonnier avant central	1	BA 9 s		5 W halogène	HT 5W
Plafonnier arrière	2	Wedge base Ø = 10 mm		5 W halogène	HW 5W
Spots avant	2	Wedge base Ø = 10 mm		3 W	W3W
Miroir de courtoisie	2	Navette Ø = 5/36		3 W	C34
Eclaireur de seuil	4	Navette		5 W	C11
Voyants sur tableau Eclaireurs tableau Eclaireurs commande de chauffage, d'allume-cigare, de cendrier	---	Wedge base Ø = 5 mm	1,2 W	-	
Eclaireurs d'interrupteurs	---	Luciole (non démontable)	0,36 W	-	
Témoins d'interrupteurs	---	LED (non démontable)	-	-	