

DS 19

COMMANDE D'EMBRAYAGE

Le fonctionnement correct du passage des vitesses et de l'embrayage ne peut être obtenu que si au préalable les cinq réglages suivants sont rigoureusement observés.

Garantie de débrayage
Début d'embrayage
Correcteur d'embrayage
Ralenti du moteur
Ralenti accéléré

Ces réglages évoluent dans les premiers cinq cents kilomètres puis se stabilisent.

Il faut donc obligatoirement les reprendre à la révision de "500" dans les conditions que nous vous indiquons ci-dessous :

1) - Garantie de débrayage

Le moteur est débrayé sous l'effet du liquide sous pression envoyé dans le cylindre de débrayage (Pl.1)

Il est embrayé sous l'action des ressorts d'embrayage.

Le liquide est alors chassé du cylindre de débrayage.

TRES IMPORTANT - L'embrayage doit se produire sans temps mort.

Pour cela, il faut que le disque commence à entraîner lorsque le piston de débrayage P se trouve à 1 mm de son jonc d'appui J.

Cette distance de 1 mm est la **garantie de débrayage**.
("a" planche I)

Elle doit être respectée le plus exactement possible :

Une garantie trop grande est la cause d'un retard au démarrage.

Une garantie insuffisante peut provoquer le craquement au passage des vitesses.

REGLAGE -

a) - Attendre que le circuit hydraulique soit sous pression. A ce moment le moteur doit être débrayé. On s'en assure par la manivelle de mise en route. Agir si nécessaire sur les écrous de réglage pour déplacer la fourchette vers l'avant sur sa tige.

b) - Rechercher la position précise de la fourchette pour laquelle le disque commence à entraîner.

Agir à cet effet progressivement sur les écrous pour obtenir le déplacement lent de la fourchette vers l'arrière jusqu'à ce que la manivelle commence à être entraînée. (Il faut maintenir la manivelle appuyée à fond pour provoquer son entraînement)

c) - Déplacer alors, la fourchette de 1 mm vers l'avant sur sa tige (1 mm correspond à 1 tour des écrous)

REMARQUE - Du fait des différents tassements et usures du disque, la garantie de débrayage augmente. Il est donc indispensable de la régler périodiquement.

(On diminue la garantie de débrayage, en diminuant la distance "l" indiquée à la planche I)

II) - Début d'embrayage (voir Pl. II)

Nous avons vu précédemment que pour qu'il y ait embrayage, il fallait que le liquide soit évacué du cylindre de débrayage.

Nous vous indiquons ci-dessous comment cette opération est réalisée.

Lors du démarrage, à l'accélération du moteur, la vitesse de rotation de la pompe basse pression augmente et par suite la pression qu'elle donne.

Lorsque celle-ci devient suffisante pour contrarier l'action du ressort R le piston de diamètre 38 mm se déplace vers le bas et le tiroir de commande de la haute pression poussé par son ressort met à l'échappement le cylindre de débrayage.

Le liquide contenu dans celui-ci peut alors s'écouler par l'orifice O découvert progressivement.

REGLAGE - Le réglage consiste à agir sur la tension du ressort R pour obtenir le début du démarrage de la voiture pour une vitesse de rotation du moteur de 725 tr/mm.

Procéder comme suit : (moteur chaud)

1°) - Décrocher le ressort de ralenti accéléré et le ressort du correcteur d'embrayage.

2°) - Brancher un compte-tours sur le moteur.

Nous vous rappelons à ce sujet la note technique n° 642.

3°) - Passer la 1ère vitesse après avoir pris toute précaution pour le cas où il y aurait un démarrage brutal de la voiture.

- 4*) - Accélérer lentement jusqu'au début de démarrage de la voiture.

Celui-ci doit avoir lieu lorsque la vitesse de rotation atteint environ 725 tr/mn.

S'il y a lieu avant, il faut serrer la vis V

S'il y a lieu après, il faut desserrer la vis V

(La vis V est située à l'avant du bloc hydraulique)

III) - Correcteur d'embrayage

Il assure la progressivité de l'embrayage.

REGLAGE - (voir Pl. III)

Le réglage consiste à tendre plus ou moins le ressort du correcteur d'embrayage de façon à obtenir un embrayage plus ou moins rapide.

Ce réglage se fait en deux temps.

1) - Voiture arrêtée

- a) - S'assurer que le ressort est du dernier modèle (diamètre de 15,8 mm).

Se le procurer si nécessaire (n° de pièce détachée : DS 314-126)

- b) - Appuyer à fond sur la pédale d'accélérateur (moteur arrêté)

- c) - Donner alors une tension de 6 mm au ressort en procédant comme il est indiqué à la planche III.

2) - Sur route

Démarrer en lère.

Accélérer jusqu'à 30 km/h.

Passer alors la 2ème et lâcher simultanément la pédale d'accélérateur.

L'embrayage doit se produire sans retard et sans à-coup.

S'il y a à-coup tendre le ressort.

Si l'embrayage est long à se faire, détendre le ressort.

IV) - Ralenti du moteur - (voir Pl. IV)

Brancher un compte-tours.

Décrocher le ressort de ralenti accéléré.

Agir sur les vis de richesse et de butée du papillon du carburateur pour obtenir un ralenti de 550 tr/mn. (voir Pl. III)

V) - Ralenti accéléré (voir Pl. IV)

Permet une meilleure utilisation de la voiture en manoeuvre.

.../...

REGLAGE - Accrocher le ressort de ralenti accéléré.

Agir sur la vis de réglage pour obtenir un ralenti accéléré de 900 tr/mn (voir Pl. IV)

Ne pas appuyer sur la pédale d'accélérateur, ce qui fausserait le réglage.

Vérification - En appuyant sur la pédale du frein principal, le régime du moteur doit retomber à 550 tr/mn.

En le relâchant, il doit se stabiliser à 900 tr/mn.

ATTENTION - Du fait du ralenti accéléré, la vitesse de rotation du moteur (900 tr/mn) est supérieure à celle du début d'embrayage (725 tr/mn)

La voiture démarre dès qu'on passe la vitesse.

Pour provoquer le débrayage, il est indispensable d'appuyer sur la pédale du frein principal, ce qui ramène la vitesse de rotation du moteur à 550 tr/mn (ralenti normal du moteur)

OBSERVATION IMPORTANTE - Nous vous avons signalé précédemment les réglages à observer pour obtenir un bon fonctionnement de la commande d'embrayage.

Ces réglages concernent principalement la partie hydraulique de la commande.

Il va de soi que si, un "point dur" quelconque se produit dans la partie mécanique le débrayage ne peut plus s'effectuer. Le moteur peut caler au freinage.

Dans ce cas : S'assurer que la vis de fixation d'axe de fourchette est bien serrée. (Utiliser la clé 1705-T, voir Pl.V)

Refaire l'essai de la voiture. Si le moteur cale encore au freinage il faut nous consulter.

PLANS - joints 5.

Débrayage

Embrayage

Le piston P est en butée sur le jonc J
Ecrans de réglage

Le piston P décolle du jonc J d'une distance "a" appelée garantie de débrayage.

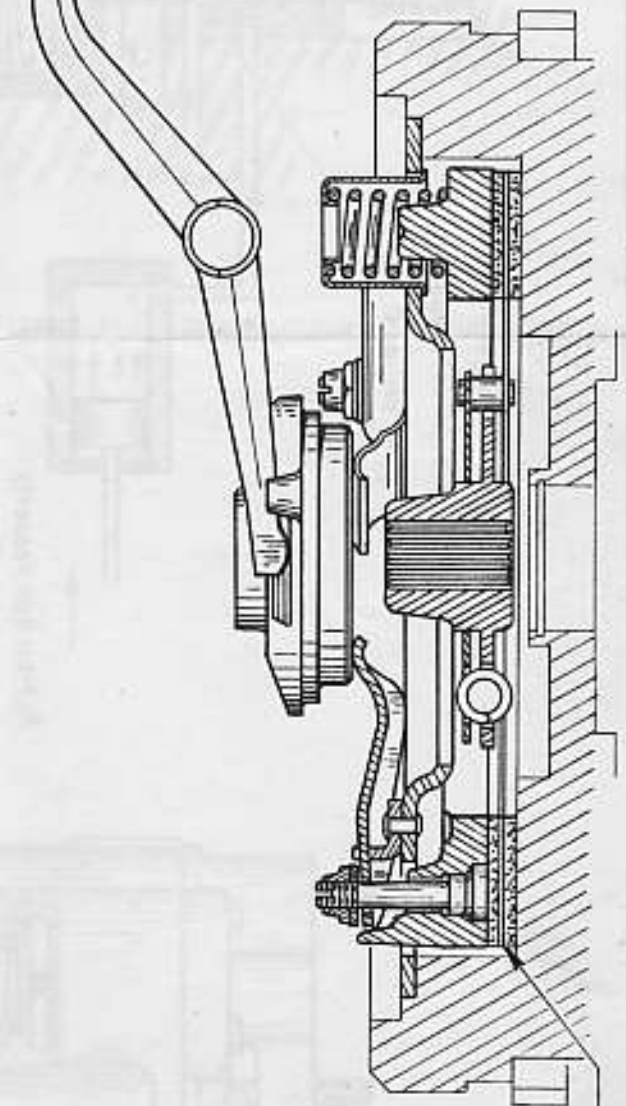
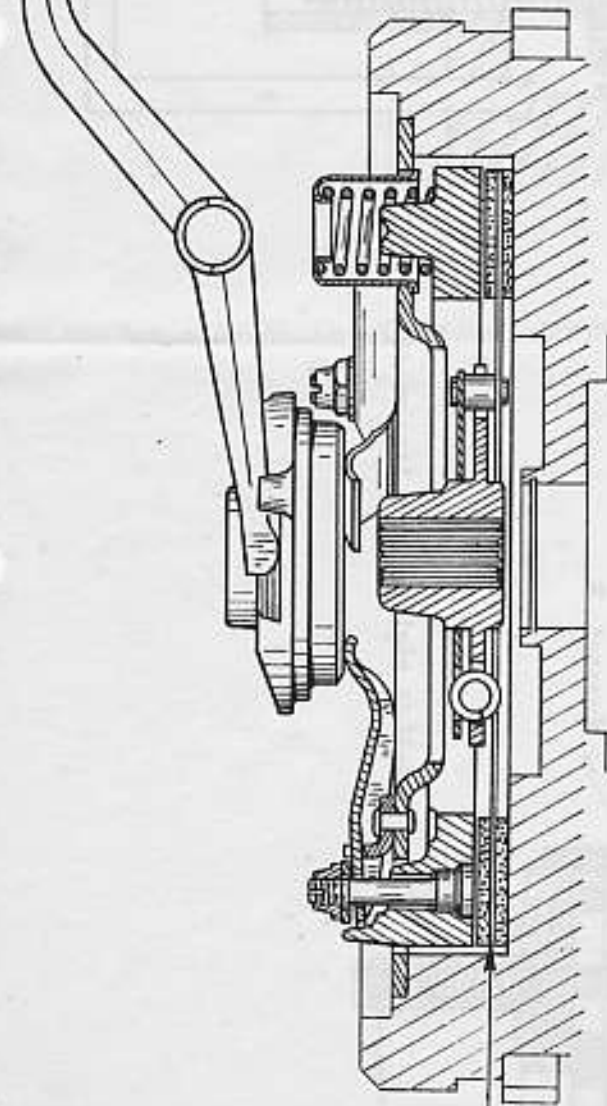
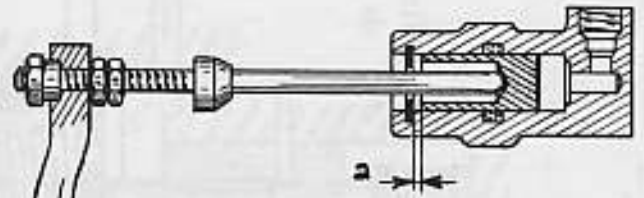
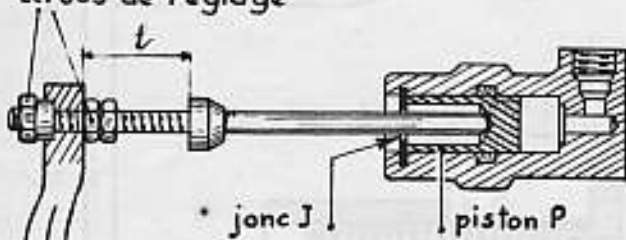

Le disque n'entraîne pas

Le disque commence à entraîner

— RÉGLAGE DU DÉBUT D'EMBRAYAGE —

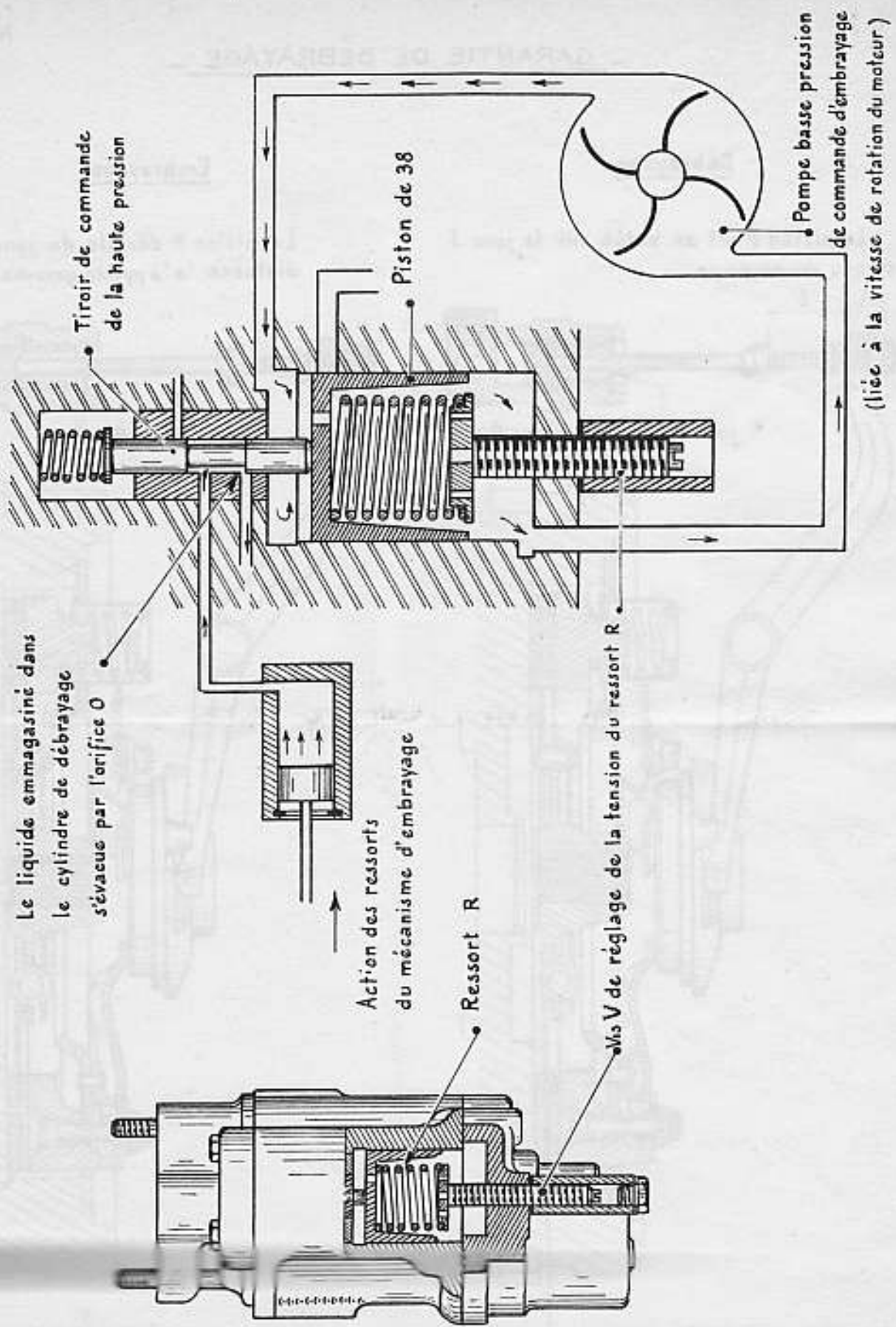

— RÉGLAGE DU CORRECTEUR D'EMBRAYAGE —

a . Fixation du ressort
en bas de la boutonnière

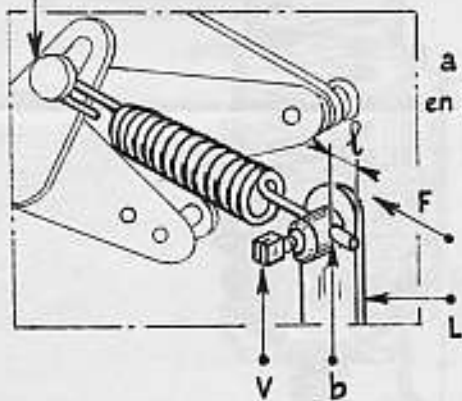

a . Fixation du ressort
en bas de la boutonnière

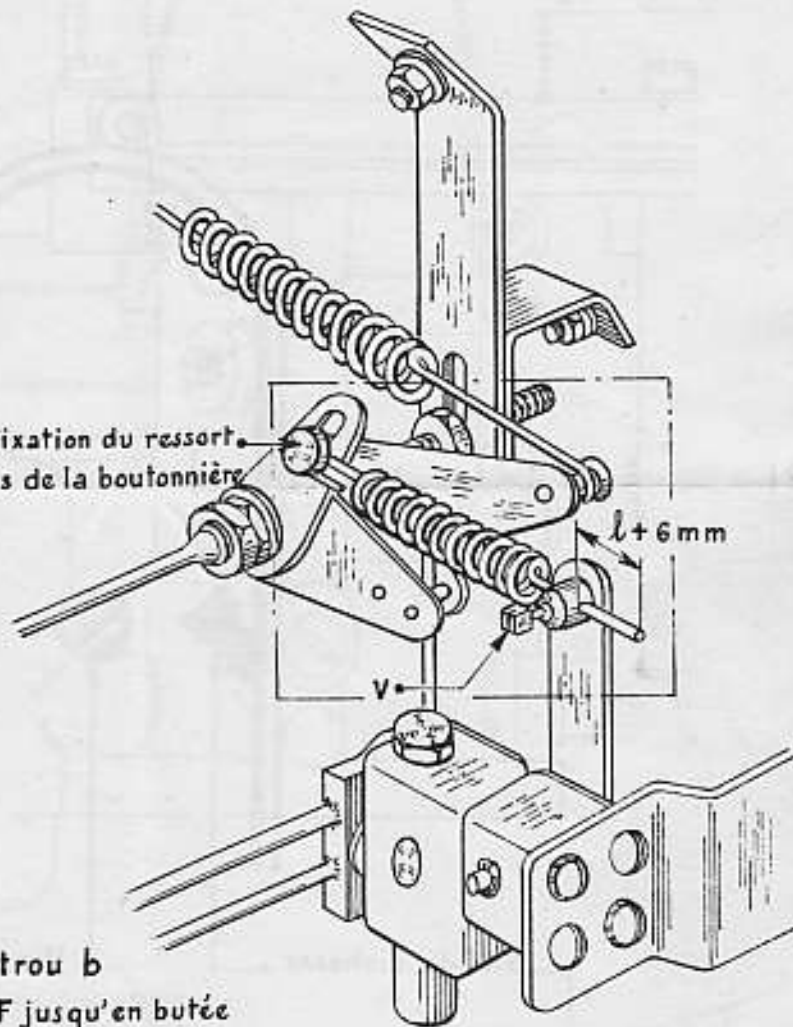

- 1 - Accrocher le ressort en a
 - Engager l'extrémité dans le trou b
 - Ramener le levier L suivant F jusqu'en butée
 - Mesurer la distance l

- 2 - Tendre le ressort de façon à obtenir
 un dépassement de la tige du ressort
 de $l + 6$ mm
 - Serrer la vis V

- RÉGLAGE DU RALENTI NORMAL -
- ET DU RALENTI ACCÉLÉRÉ -

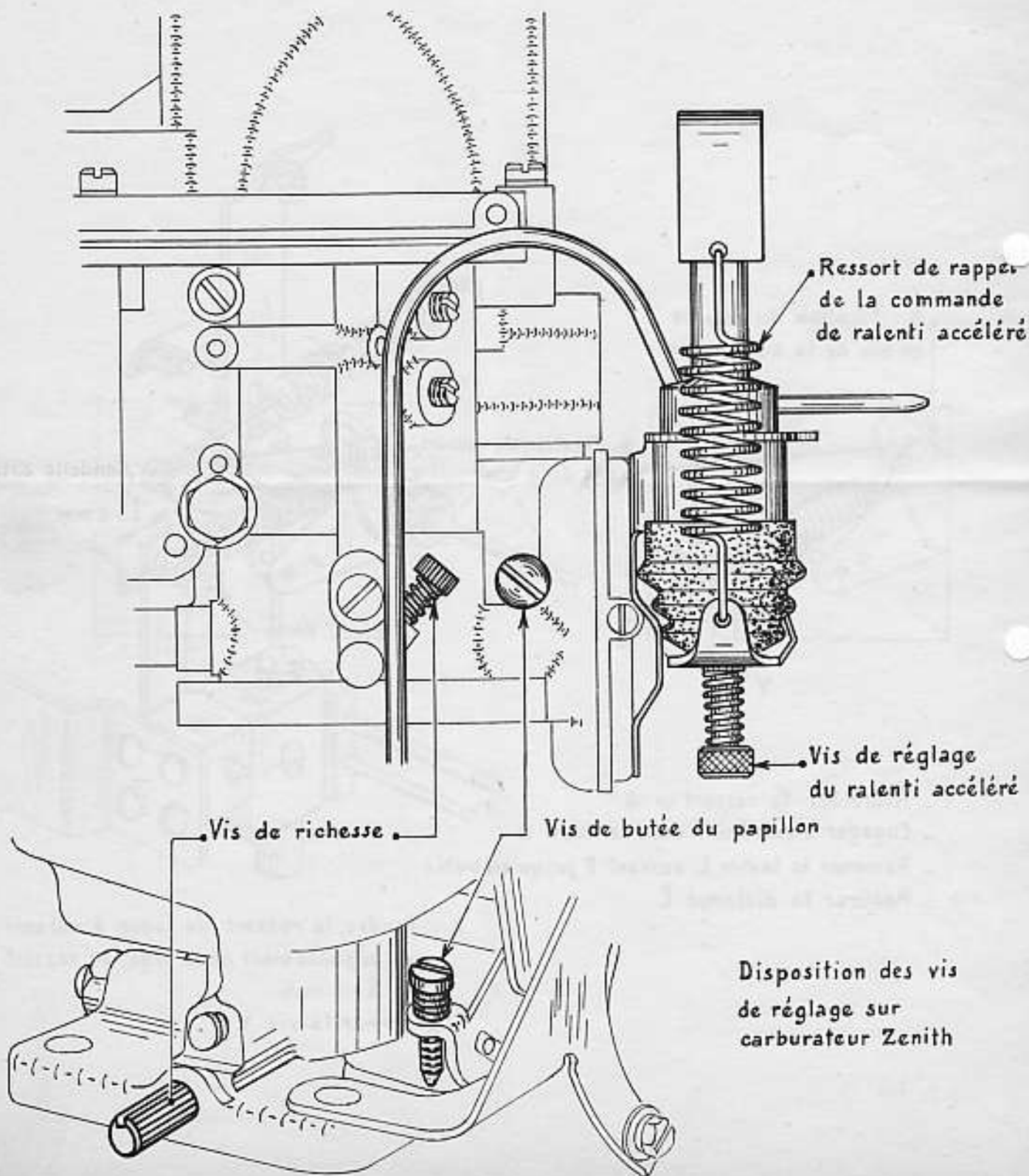

— SERRAGE DE LA VIS DE FIXATION —
— DE LA FOURCHETTE D'EMBRAYAGE —

Passer la clé 1705-T à l'intérieur
 du carter d'embrayage

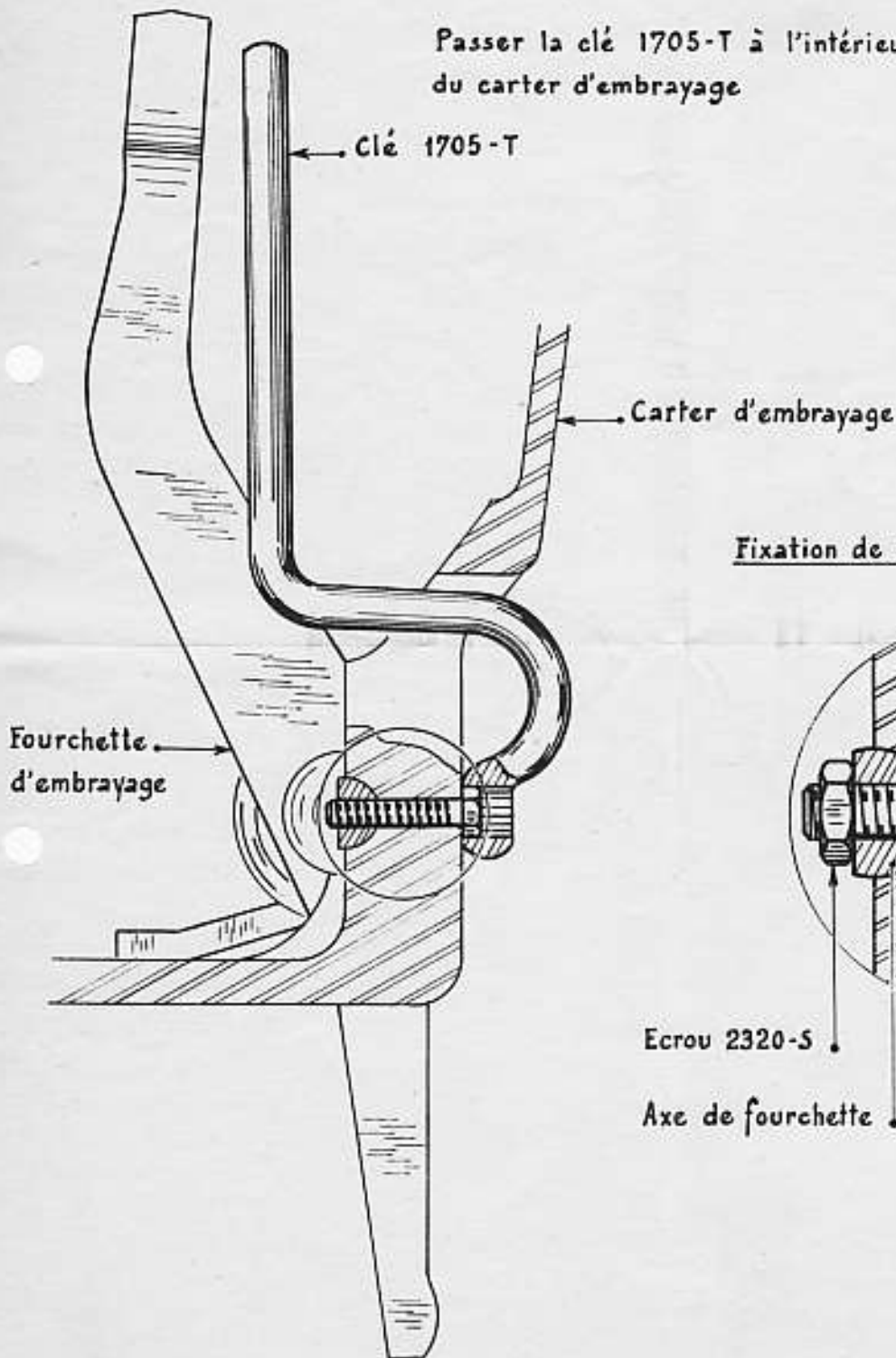

Fixation de l'axe de fourchette

